

Platos de Ducha, Bañeras y Mamparas

Catálogo
2025



Catálogo 2025



© Roca Sanitario S.A.U. Barcelona 2025.

Dentro de la política de desarrollo continuo de sus productos, Roca se reserva el derecho de modificar, en todo momento y sin previo aviso, cualquiera de los modelos y elementos descritos en esta publicación, por lo que Roca no garantiza su disponibilidad ni que las especificaciones, colores, formas y demás características que se reproducen coincidan en todo momento con las reales. Los ambientes que se exponen son meramente decorativos, sin que en su composición se hayan considerado necesariamente posibles exigencias técnicas de instalación. Queda prohibida la reproducción total o parcial del contenido de esta publicación salvo autorización expresa de Roca.

Sobre Roca

Roca es una empresa familiar dedicada al diseño y producción de soluciones para el espacio de baño. Desde nuestros orígenes en Barcelona en 1917, la constante excelencia en la fabricación de sanitarios nos ha convertido en un líder mundial en el desarrollo de productos de baño. En la actualidad contamos con 81 plantas de producción en los cinco continentes, más de 20.00 empleados y presencia en más de 170 mercados.



Desde 1917
81 centros de
producción
5 continentes
20.00 personas
170 mercados



Nuestros diseños son intuitivos e intencionales. Nos regimos por un continuo perfeccionamiento y por el objetivo de mejorar la experiencia de nuestros usuarios. El saber hacer y la maestría de nuestra red global de profesionales, junto con nuestra experiencia de más de 100 años en el sector, nos permiten desarrollar soluciones innovadoras que mejoran tu espacio de baño, aportan mayor comodidad y simplifican tu rutina diaria.

El diseño está presente en todas nuestras actividades. Nuestro equipo de expertos colabora con los mejores diseñadores del mundo para concebir productos y colecciones que impulsen la innovación en el sector. Este equipo humano, junto con unas instalaciones de última generación, una extraordinaria capacidad de producción y nuestro know-how nos han permitido disfrutar de una posición de liderazgo global durante más de un siglo. Aun estando presentes en más de 170 mercados de todo

el mundo, nos hemos mantenido siempre cercanos a nuestras raíces. Participamos activamente en la cultura del diseño de Barcelona, donde las ideas de vanguardia y el estilo autóctono van de la mano para crear soluciones naturales e intuitivas que mejoran la vida cotidiana. En el futuro continuaremos inspirándonos en esta comunidad y contribuyendo a su bienestar.

Somos conscientes de que nuestra posición de liderazgo mundial conlleva una gran responsabilidad. Aspiramos a ser un referente en materia de sostenibilidad en todas las fases del proceso de fabricación: desde la adquisición de materiales hasta la producción, la logística, el embalaje y el transporte. El diseño de nuestros productos se basa en la sostenibilidad y la eficiencia, desde los inodoros que minimizan el consumo de agua hasta los muebles fabricados con madera procedente de bosques gestionados de forma responsable.

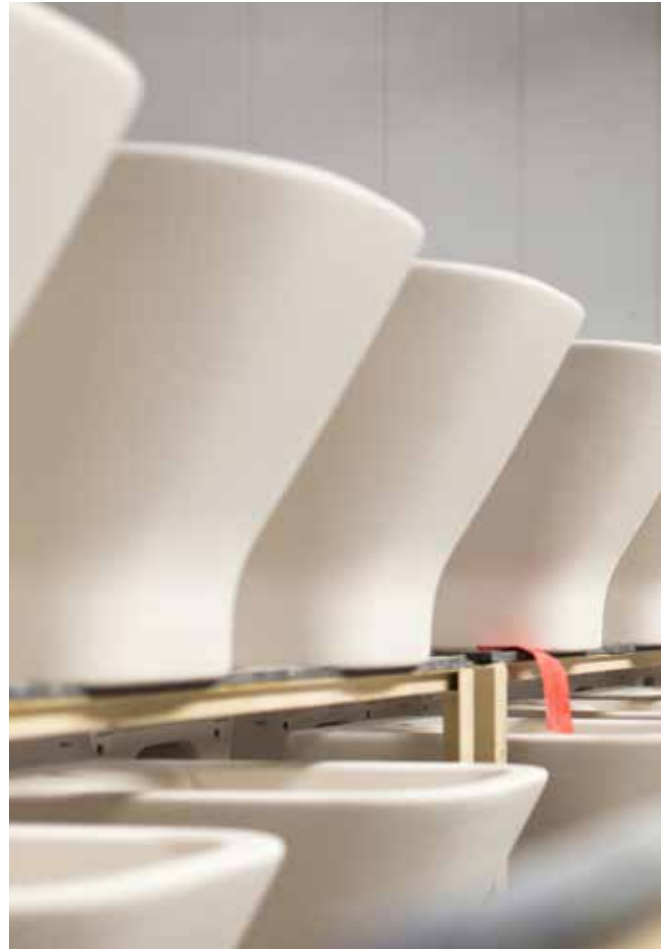

Asimismo, llevamos a cabo proyectos que contribuyen a abordar varios de los retos globales más acuciantes de nuestro tiempo. Para ello, nuestra fundación We Are Water trabaja en la promoción de una cultura de gestión sostenible y responsable del agua y en proporcionar un acceso seguro y fiable al agua potable en algunas de las comunidades más desfavorecidas del mundo.

Nuestro compromiso con el planeta se extiende al ámbito social. Asumimos firmemente nuestra responsabilidad hacia nuestros empleados y las comunidades en las que estamos presentes. Nuestro objetivo de mejorar la vida de las personas dentro y fuera de nuestra compañía nos ha llevado a impulsar iniciativas que promueven el talento y mejoran la experiencia del cliente. Nuestro concurso de diseño de producto One Day Design Challenge, ofrece la posibilidad a los diseñadores emergentes de mostrar su creatividad y ampliar sus redes profesionales, como también hizo, durante más de 15 años, nuestro concurso de diseño internacional, jumpthegap®, en el que jóvenes diseñadores se imaginaban el espacio de baño del futuro. Y a través de los seis Roca Galleries y la plataforma virtual rocgallery.com, organizamos eventos, charlas y publicamos artículos que favorecen el diálogo sobre varios de los temas globales de mayor importancia.

Celebramos los pequeños momentos cotidianos de alegría en nuestros hogares. El baño es un espacio íntimo de confort que contribuye a mejorar la vida diaria de los usuarios. La razón de ser de nuestro negocio es el desarrollo de soluciones elegantes y funcionales que promuevan el bienestar y mejoren la calidad de vida.



Nuestro objetivo es lograr que las personas disfruten de la mejor experiencia en el espacio de baño





Tabla de contenidos



Platos de ducha

Guía rápida	14
Guía de acabados	21
Senceramic®	22
Surfex®	26
Stonex®	28
Acrílicos	36
Porcelana	40
Desagües para platos de ducha	42
Sistemas de desagüe In-Drain	44

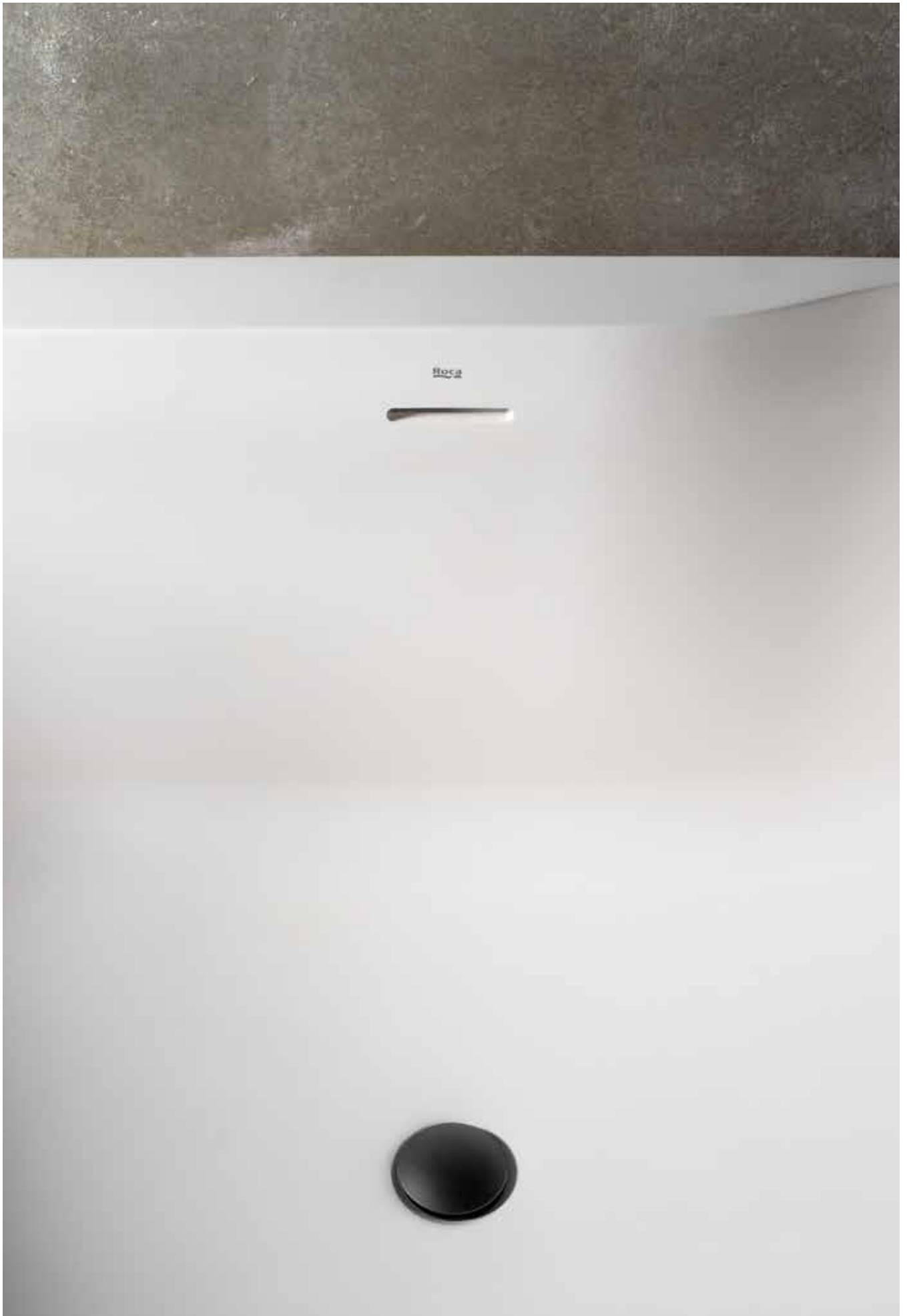

Bañeras

Guía rápida	52
Guía de acabados	56
Sistemas de hidromasaje	58
Stonex®	60
Acrílicas	66
Hierro fundido	74
Acero	78
Faldones	82
Complementos bañera	83
Desagües para bañeras	84



Mamparas

Guía de compra	90
Guía rápida	92
Guía de acabados	94
Mamparas a medida	96
Mamparas standard	118
Perfiles suplementarios	148







Platos de ducha

Platos de ducha

Guía rápida de platos de ducha	14
Guía de acabados	21

Senceramic®

Cratos	23
--------	----

Surfex®

Modo	27
------	----

Stonex®

Pyros	29
Aquos	31
Terran	33

Acrílicos

Neo Daiquiri	37
Easy	37
Granada	38

Porcelana

Malta	41
Italia	41

Desagües para platos de ducha

Desagüe extraplano	42
Desagüe	42

Sistemas de desagüe In-Drain

In-Drain	45
----------	----

Platos de ducha

La experiencia de ducha perfecta empieza desde la base. Las colecciones de platos de ducha están disponibles en una gran variedad de colores y acabados innovadores, como las fórmulas mejoradas de Stonex® fabricadas con botellas de PET recicladas. Entre las principales características de los platos destacan las superficies antideslizantes, los revestimientos resistentes al desgaste y la fácil limpieza. Existe la posibilidad de personalizar el tamaño del plato de ducha y la forma y posición del desagüe.













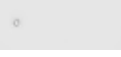



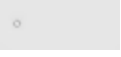



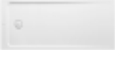

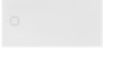



Entre las principales características de los platos destacan las superficies antideslizantes, los revestimientos resistentes al desgaste y la fácil limpieza

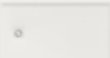

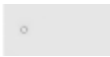
Guía rápida / Platos de ducha

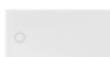



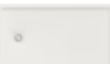





Standard (largo x ancho - medidas en mm)



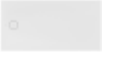

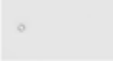
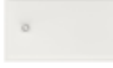





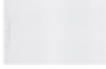

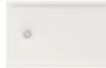
			140	100	90	80	75	72	70
200	Stonex®	 Pyros p. 29		•		•			
		 Aquos p. 31		•	•	•			•
		 Terran p. 33	•	•		•			
180	Senceceramic®	 Cratos p. 23				•			•
	Stonex®	 Pyros p. 29			•	•			•
		 Aquos p. 31		•	•	•			•
		 Terran p. 33		•	•	•	•		•
		 Terran p. 35			•				
	Acrílicos	 Neo Daiquiri p. 37				•			
170	Stonex®	 Terran p. 33				•			•
	Acrílicos	 Neo Daiquiri p. 37					•		•
160	Senceceramic®	 Cratos p. 23				•			•
		 Cratos p. 23				•			

			140	100	90	80	75	72	70	
160	Stonex®	 Pyros p. 29		•	•	•			•	
		 Aquos p. 31		•	•	•			•	
		 Terran p. 33	•	•	•	•	•		•	
		 Terran p. 35				•			•	
	Acrílicos	 Neo Daiquiri p. 37					•		•	
150	Stonex®	 Terran p. 33				•			•	
	Acrílicos	 Neo Daiquiri p. 37					•		•	
140	Senceceramic®	 Cratos p. 23				•			•	
		 Cratos p. 23				•				
	Stonex®	 Pyros p. 29		•	•	•				•
		 Aquos p. 31		•	•	•				•
		 Terran p. 33		•	•	•	•			•
		 Terran p. 35					•			•

Guía rápida / Platos de ducha



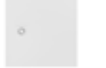







Standard (largo x ancho - medidas en mm)











			100	90	80	75	70
140	Acrílicos	 Neo Daiquiri p. 37			•		•
		 Granada p. 38		•	•		
	Porcelana	 Italia p. 41					•
	120	Senceramic®	 Cratos p. 23			•	
 Cratos p. 23					•		
Stonex®		 Pyros p. 29	•	•	•		•
		 Aquos p. 31	•	•	•		•
		 Terran p. 33	•	•	•	•	•
		 Terran p. 35		•	•		•
Acrílicos		 Neo Daiquiri p. 37			•	•	•
		 Granada p. 38		•	•		
Porcelana		 Malta p. 41			•	•	•
		 Italia p. 41			•		•

			100	90	80	75	70	
100	Senceramic®		Cratos p. 23			•		•
	Stonex®		Pyros p. 29		•	•		•
			Aquos p. 31		•	•		•
			Terran p. 33		•	•	•	•
			Terran p. 35				•	•
	Acrílicos		Neo Daiquiri p. 37			•		•
			Easy p. 37					•
			Granada p. 38		•	•		
	Porcelana		Malta p. 41			•	•	•
			Italia p. 41			•		•
			Malta p. 41		•			
	90	Stonex®		Pyros p. 29		•		
				Terran Square p. 33		•		
			Terran Angular p. 35		•			

Guía rápida / Platos de ducha

Standard (largo x ancho - medidas en mm)

			100	90	80	75	72	70	
90	Acrílicos	 Neo Daiquiri p. 37					•		•
		 Easy p. 37		•					
		 Easy p. 37		•					
		 Easy p. 37					•		
		 Granada p. 38			•				
		 Granada p. 38			•				
	Porcelana	 Malta p. 41			•				
		 Malta p. 41							•
		 Italia p. 41						•	
		 Italia p. 41			•				
 Italia p. 41				•					

			100	90	80	75	72	70
80	Stonex®	 Terran Square p. 33			•			
		 Terran Angular p. 35			•			
	Acrílicos	 Easy p. 37			•			
		 Easy p. 37			•			
		 Granada p. 38			•			
	Porcelana	 Italia p. 41			•			
 Italia p. 41				•				
75	Acrílicos	 Easy p. 37				•		
		 Easy p. 37				•		
70	Porcelana	 Italia p. 41						•

Guía rápida / Platos de ducha

A medida (largo x ancho - medidas en mm)

Surfex®

Modo p. 20



80-160



60-80

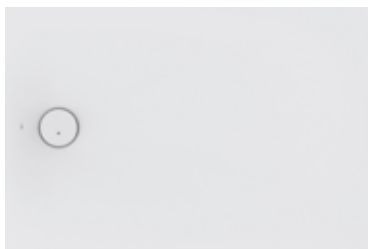

Senceramic®

Cratos p. 20



80-180



60-80



Senceramic®

Cratos p. 20



80-160



60-80

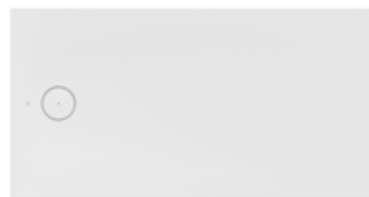

Stonex®

Pyros p. 20



80-200



60-100



Aquos p. 20



80-200



60-100



Terran p. 20



80-200



70-100

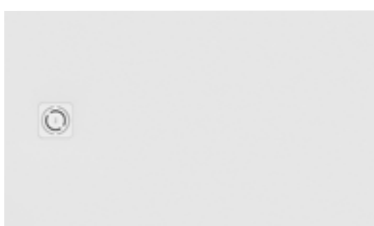

* Consultar posibilidades en el configurador.



00 Blanco



10 Blanco



20 Pizarra

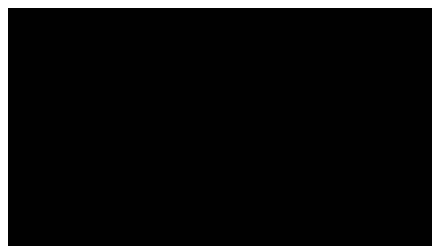

40 Negro mate



62 Blanco mate



63 Perla



64 Onix



65 Beige



66 Café

Colecciones de baño	00 Blanco	10 Blanco	20 Pizarra	40 Negro	62 Blanco mate	63 Perla	64 Onix	65 Beige	66 Café
Cratos*					●		●	●	
Modo	●								
Pyros		●	●	●		●	●	●	●
Aquos		●	●	●		●	●	●	●
Terran		●	●	●		●	●	●	●
Resto platos de ducha	●								

* Cratos descentrado, solo disponible en blanco mate (62).

Senceramic®

La cerámica sanitaria multiplica sus prestaciones gracias a un innovador proceso de esmaltado que le permite sumar una gran propiedad antideslizante y una agradable textura.



Acabados



62
Blanco mate

64
Onix

65
Beige

Cratos descentrado, solo disponible en blanco mate (62).

Iconografía

	Antideslizante	Superficie antideslizante
	Extraplano	Los platos de ducha extraplano son accesibles y seguros, aportan una estética moderna que amplía visualmente el espacio
	A ras de suelo	Los platos de ducha enrasados se instalan al mismo nivel que el suelo, creando una superficie continua sin desniveles
	Resistente	Resistente a los cambios de temperatura y condiciones ambientales
	Higiénico	Tratamiento antibacteriano
	A medida	Fácilmente adaptable a todo tipo de espacios gracias a la posibilidad de corte a medida

Cratos

Plato de ducha extraplano de Senceramic®. Superficie texturizada antideslizante. Incluye desagüe centrado de gran caudal con tapón de porcelana texturizado.

- A3740L0..0 1800 x 800 x 35 mm
- A3740L2..0 1600 x 800 x 35 mm
- A3740L4..0 1400 x 800 x 35 mm
- A3740L6..0 1200 x 800 x 35 mm
- A3740L8..0 1000 x 800 x 35 mm
- A3740L1..0 1800 x 700 x 35 mm
- A3740L3..0 1600 x 700 x 35 mm
- A3740L5..0 1400 x 700 x 35 mm
- A3740L7..0 1200 x 700 x 35 mm
- A3740L9..0 1000 x 700 x 35 mm

Acabados:

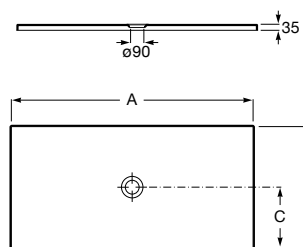

A	B	C
1800	800	400
1600	800	400
1400	800	400
1200	800	400
1000	800	400
1800	700	350
1600	700	350
1400	700	350
1200	700	350
1000	700	350

Cratos

Plato de ducha extraplano de Senceramic®. Superficie texturizada antideslizante. Incluye desagüe descentrado de gran caudal con tapa texturizada.

- A3740LM620 1600 x 800 x 40 mm
- A3740LG620 1400 x 800 x 40 mm
- A3740LK620 1200 x 800 x 40 mm

Acabados:

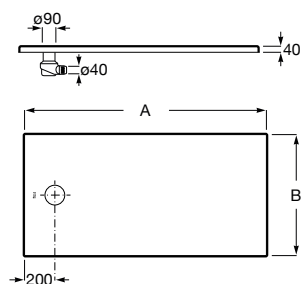
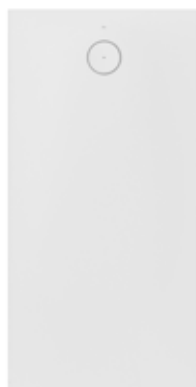

A	B
1600	800
1400	800
1200	800

Cratos. Corte a medida

Plato de ducha extraplano de Senceramic®. Superficie texturizada antideslizante. Incluye desagüe centrado de gran caudal con tapón de porcelana texturizado. Otras opciones, consultar configurador.

Hasta:

- 1800 x 800 x 35
- 1600 x 800 x 35
- 1400 x 800 x 35
- 1200 x 800 x 35
- 1000 x 800 x 35
- 1800 x 700 x 35
- 1600 x 700 x 35
- 1400 x 700 x 35
- 1200 x 700 x 35
- 1000 x 700 x 35

Acabados:

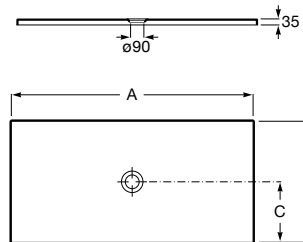

A	B	C
1800	800	400
1600	800	400
1400	800	400
1200	800	400
1000	800	400
1800	700	350
1600	700	350
1400	700	350
1200	700	350
1000	700	350

Platos de ducha / Senceramic®

Cratos. Corte a medida

Plato de ducha extraplano de Senceramic®. Superficie texturizada antideslizante. Incluye desagüe descentrado de gran caudal con tapón de porcelana texturizado. Otras opciones, consultar configurador.

Hasta:

1600 x 800 x 40

1400 x 800 x 40

1200 x 800 x 40

Acabados:

62

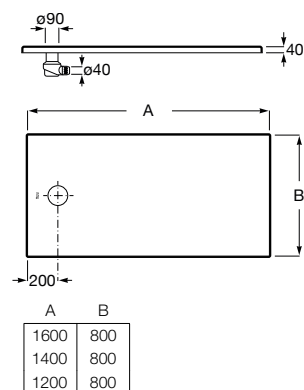
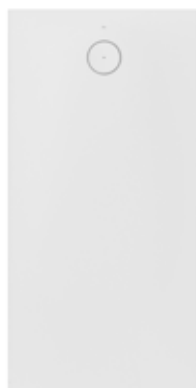

Posibilidades de corte

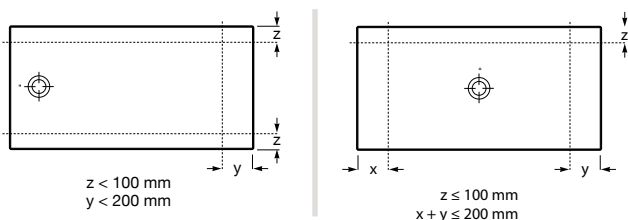

Lados cortados	Posición del desagüe	Tipos de instalación
1 lado	Descentrado	Rincón / A 1 pared / A 3 paredes / Enrasada
2 lados opuestos	Centrado	A 3 paredes / Enrasada
2 lados contiguos	Descentrado	Rincón / A 3 paredes / Enrasada
3 lados	Descentrado	A 3 paredes / Enrasada

Los lados cortados deben ir a pared o enrasados en el plano suelo



Plato de ducha Cratos



Acabados



00
Blanco brillante

Iconografía

	Antideslizante	Superficie antideslizante
	Extraplano	Los platos de ducha extraplano son accesibles y seguros, aportan una estética moderna que amplía visualmente el espacio
	A ras de suelo	Los platos de ducha enrasados se instalan al mismo nivel que el suelo, creando una superficie continua sin desniveles
	Higiénico	Tratamiento antibacteriano
	A medida	Fácilmente adaptable a todo tipo de espacios gracias a la posibilidad de corte a medida

Modo. Corte a medida

Plato de ducha de Surfex®. Superficie antideslizante. Incluye desagüe de gran caudal y tapa de Surfex®. Otras opciones, consultar configurador.

Desde hasta (A x B):

De 1201 x 600 a 1600 x 800

De 1001 x 600 a 1200 x 800

De 800 x 600 a 1000 x 800

Acabados:

00

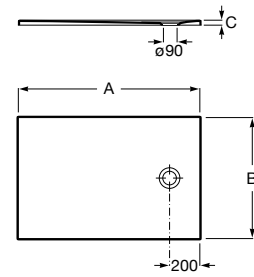

Desde hasta (A x B)		C
1201 x 600	1600 x 800	31
1001 x 600	1200 x 800	28
800 x 600	1000 x 800	26



Plato de ducha Modo, grifería termostática de ducha T-2000.

Fabricado a partir de resinas de alta calidad, cargas minerales y pigmentos naturales, Stonex® ofrece superficies antideslizantes con variadas texturas que recuerdan a la naturaleza.



Acabados



10
Blanco

20
Pizarra

40
Negro

63
Perla



64
Onix

65
Beige

66
Café

Iconografía

	Antideslizante	Superficie antideslizante
	Extraplano	Los platos de ducha extraplano son accesibles y seguros, aportan una estética moderna que amplía visualmente el espacio
	A ras de suelo	Los platos de ducha enrasados se instalan al mismo nivel que el suelo, creando una superficie continua sin desniveles
	Higiénico	Tratamiento antibacteriano
	A medida	Fácilmente adaptable a todo tipo de espacios gracias a la posibilidad de corte a medida
	Fácil limpieza	Siempre limpio con mínimo esfuerzo

Pyros

Plato de ducha extraplano rectangular de Stonex®. Superficie antideslizante con textura arena. Incluye desagüe de gran caudal.

- AP9017D03E801..0 2000 x 1000 x 38 mm
- AP9016403E801..0 ^N 1600 x 1000 x 34 mm
- AP9015783E801..0 ^N 1400 x 1000 x 32 mm
- AP9014B03E801..0 ^N 1200 x 1000 x 30 mm
- AP90170838401..0 1800 x 900 x 36 mm
- AP90164038401..0 1600 x 900 x 34 mm
- AP90157838401..0 1400 x 900 x 32 mm
- AP9014B038401..0 1200 x 900 x 30 mm
- AP9013E838401..0 1000 x 900 x 28 mm
- AP9017D032001..0 2000 x 800 x 38 mm
- AP90170832001..0 1800 x 800 x 36 mm
- AP90164032001..0 1600 x 800 x 34 mm
- AP90157832001..0 1400 x 800 x 32 mm
- AP9014B032001..0 1200 x 800 x 30 mm
- AP9013E832001..0 1000 x 800 x 28 mm
- AP9017082BC01..0 1800 x 700 x 36 mm
- AP9016402BC01..0 1600 x 700 x 34 mm
- AP9015782BC01..0 1400 x 700 x 32 mm
- AP9014B02BC01..0 1200 x 700 x 30 mm
- AP9013E82BC01..0 1000 x 700 x 28 mm
- AP90138438401..0 900 x 900 x 28 mm

Acabados:

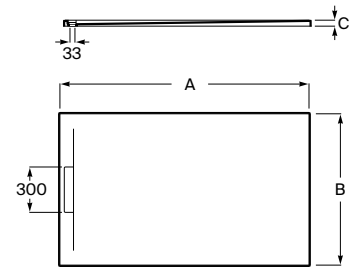

A	B	C
2000	1000	38
1600	1000	34
1400	1000	32
1200	1000	30
1800	900	36
1600	900	34
1400	900	32
1200	900	30
1000	900	28
2000	800	38
1800	800	36
1600	800	34
1400	800	32
1200	800	30
1000	800	28
1800	700	36
1600	700	34
1400	700	32
1200	700	30
1000	700	28
900	900	28

Platos de ducha / Stonex®

Pyros. Corte a medida

Plato de ducha extraplano de Stonex®. Superficie antideslizante con textura arena. Incluye desagüe de gran caudal. Otras opciones, consultar configurador.

Hasta:

2000 x 1000 x 38

1600 x 1000 x 34 

1400 x 1000 x 32 

1200 x 1000 x 30 

1800 x 900 x 36

1600 x 900 x 34

1400 x 900 x 32

1200 x 900 x 30

1000 x 900 x 28

2000 x 800 x 38

1800 x 800 x 36

1600 x 800 x 34

1400 x 800 x 32

1200 x 800 x 30

1000 x 800 x 28

1800 x 700 x 36

1600 x 700 x 34

1400 x 700 x 32

1200 x 700 x 30

1000 x 700 x 28

900 x 900 x 28

Acabados:

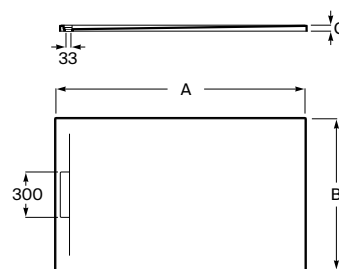

A	B	C
2000	1000	38
1600	1000	34
1400	1000	32
1200	1000	30
1800	900	36
1600	900	34
1400	900	32
1200	900	30
1000	900	28
2000	800	38
1800	800	36
1600	800	34
1400	800	32
1200	800	30
1000	800	28
1800	700	36
1600	700	34
1400	700	32
1200	700	30
1000	700	28
900	900	28

Aquos

Plato de ducha extraplano de Stonex®. Superficie antideslizante con textura pizarra. Incluye desagüe de gran caudal. A combinar con rejilla metálica o tapa de Stonex®.

- AP6017D03E801..0 2000 x 1000 x 35 mm
- AP6017083E801..0 1800 x 1000 x 33 mm
- AP6016403E801..0 1600 x 1000 x 31 mm
- AP6015783E801..0 1400 x 1000 x 31 mm
- AP6014B03E801..0 1200 x 1000 x 28 mm
- AP6017D038401..0 2000 x 900 x 35 mm
- AP60170838401..0 1800 x 900 x 33 mm
- AP60164038401..0 1600 x 900 x 31 mm
- AP60157838401..0 1400 x 900 x 31 mm
- AP6014B038401..0 1200 x 900 x 28 mm
- AP6013E838401..0 1000 x 900 x 28 mm
- AP6017D032001..0 2000 x 800 x 35 mm
- AP60170832001..0 1800 x 800 x 33 mm
- AP60164032001..0 1600 x 800 x 31 mm
- AP60157832001..0 1400 x 800 x 31 mm
- AP6014B032001..0 1200 x 800 x 28 mm
- AP6013E832001..0 1000 x 800 x 28 mm
- AP6017D02BC01..0 2000 x 700 x 35 mm
- AP6017082BC01..0 1800 x 700 x 33 mm
- AP6016402BC01..0 1600 x 700 x 31 mm
- AP6015782BC01..0 1400 x 700 x 31 mm
- AP6014B02BC01..0 1200 x 700 x 28 mm
- AP6013E82BC01..0 1000 x 700 x 28 mm

Acabados:

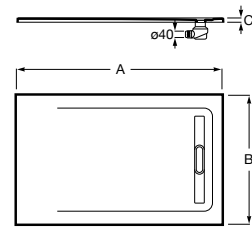

A	B	C
2000	1000	35
1800	1000	33
1600	1000	31
1400	1000	31
1200	1000	28
2000	900	35
1800	900	33
1600	900	31
1400	900	31
1200	900	28
2000	800	35
1800	800	33
1600	800	31
1400	800	31
1200	800	28
1000	800	28
2000	700	35
1800	700	33
1600	700	31
1400	700	31
1200	700	28
1000	700	28

Platos de ducha / Stonex®

Aquos. Corte a medida

Plato de ducha extraplano de Stonex®. Superficie antideslizante con textura pizarra. Incluye desagüe de gran caudal. A combinar con rejilla metálica o tapa de Stonex®. Otras opciones, consultar configurador.

Hasta:

- 2000 x 1000 x 35
- 1800 x 1000 x 33
- 1600 x 1000 x 31
- 1400 x 1000 x 31
- 1200 x 1000 x 28
- 2000 x 900 x 35
- 1800 x 900 x 33
- 1600 x 900 x 31
- 1400 x 900 x 31
- 1200 x 900 x 28
- 1000 x 900 x 28
- 2000 x 800 x 35
- 1800 x 800 x 33
- 1600 x 800 x 31
- 1400 x 800 x 31
- 1200 x 800 x 28
- 1000 x 800 x 28
- 2000 x 700 x 35
- 1800 x 700 x 33
- 1600 x 700 x 31
- 1400 x 700 x 31
- 1200 x 700 x 28
- 1000 x 700 x 28

Acabados:

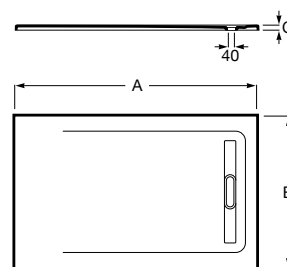

A	B	C
2000	1000	35
1800	1000	33
1600	1000	31
1400	1000	31
1200	1000	28
2000	900	35
1800	900	33
1600	900	31
1400	900	31
1200	900	28
1000	900	28
2000	800	35
1800	800	33
1600	800	31
1400	800	31
1200	800	28
1000	800	28
2000	700	35
1800	700	33
1600	700	31
1400	700	31
1200	700	28
1000	700	28

Tapa Aquos

Tapa de Stonex® para plato de ducha Aquos.

- A276358..0 1000 mm
- A276357..0 900 mm
- A276356..0 800 mm
- A276355..0 700 mm

Acabados:



Rejilla Aquos

Rejilla metálica para plato de ducha Aquos.

- A276362000 1000 mm
- A276361000 900 mm
- A276360000 800 mm
- A276359000 700 mm



Terran

Plato de ducha extraplano rectangular de Stonex®. Superficie antideslizante con textura grava. Incluye desagüe de gran caudal y rejilla Twist en el mismo acabado de color.

- APA017D057801..0 2000 x 1400 x 34 mm
- APA0164057801..0 1600 x 1400 x 32 mm
- APA017D03E801..0 2000 x 1000 x 34 mm
- APA017083E801..0 1800 x 1000 x 33 mm
- APA016403E801..0 1600 x 1000 x 32 mm
- APA015783E801..0 1400 x 1000 x 30 mm
- APA014B03E801..0 1200 x 1000 x 29 mm
- APA0170838401..0 1800 x 900 x 33 mm
- APA0164038401..0 1600 x 900 x 32 mm
- APA0157838401..0 1400 x 900 x 30 mm
- APA014B038401..0 1200 x 900 x 29 mm
- APA013E838401..0 1000 x 900 x 26 mm
- APA017D032001..0 2000 x 800 x 34 mm
- APA0170832001..0 1800 x 800 x 33 mm
- APA016A432001..0 1700 x 800 x 33 mm
- APA0164032001..0 1600 x 800 x 32 mm
- APA015DC32001..0 1500 x 800 x 32 mm
- APA0157832001..0 1400 x 800 x 31 mm
- APA014B032001..0 1200 x 800 x 29 mm
- APA013E832001..0 1000 x 800 x 26 mm
- APA017082EE01..0 1800 x 750 x 33 mm
- APA016402EE01..0 1600 x 750 x 32 mm
- APA015782EE01..0 1400 x 750 x 31 mm
- APA014B02EE01..0 1200 x 750 x 29 mm
- APA013E82EE01..0 1000 x 750 x 26 mm
- APA017082BC01..0 1800 x 700 x 33 mm
- APA016A42BC01..0 1700 x 700 x 33 mm
- APA016402BC01..0 1600 x 700 x 32 mm
- APA015DC2BC01..0 1500 x 700 x 32 mm
- APA015782BC01..0 1400 x 700 x 31 mm
- APA014B02BC01..0 1200 x 700 x 29 mm
- APA013E82BC01..0 1000 x 700 x 26 mm

Acabados:

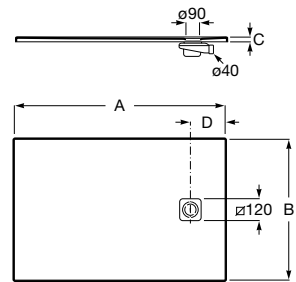
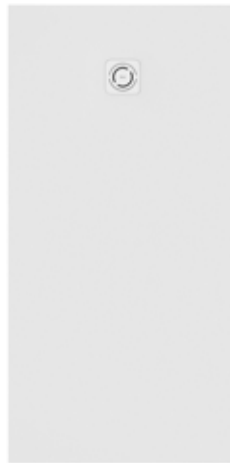

A	B	C	D
2000	1400	34	300
1600	1400	32	250
2000	1000	34	300
1800	1000	33	250
1600	1000	32	250
1400	1000	31	250
1200	1000	29	200
1800	900	33	250
1600	900	32	250
1400	900	31	250
1200	900	29	200
1000	900	26	200
2000	800	34	300
1800	800	33	250
1700	800	33	250
1600	800	32	250
1500	800	32	250
1400	800	30	250
1200	800	29	200
1000	800	26	200
1800	750	33	250
1600	750	32	250
1400	750	31	250
1200	750	29	200
1000	750	26	200
1800	700	33	250
1700	700	33	250
1600	700	32	250
1500	700	32	250
1400	700	31	250
1200	700	29	200
1000	700	26	200

Terran Square

Plato de ducha extraplano cuadrado de Stonex®. Superficie antideslizante con textura grava. Incluye desagüe de gran caudal y rejilla Twist en el mismo acabado de color.

- APA013E83E801..0 1000 x 1000 x 29 mm
- APA0138438401..0 900 x 900 x 28 mm
- APA0132032001..0 800 x 800 x 26 mm

Acabados:

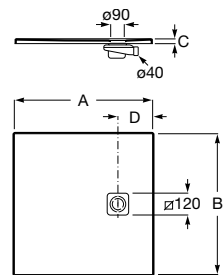
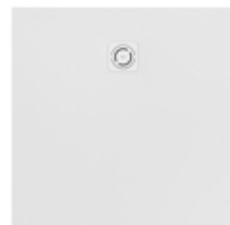

A	B	C	D
1000	1000	29	200
900	900	28	200
800	800	26	200

Platos de ducha / Stonex®

Terran. Corte a medida

Plato de ducha extraplano de Stonex®. Superficie antideslizante con textura grava. Incluye desagüe de gran caudal y rejilla Twist en el mismo acabado de color. Otras opciones, consultar configurador.

Hasta:

2000 x 1400 x 34 mm King size

1600 x 1400 x 34 mm King size

1800 x 1000 x 33 mm

1600 x 1000 x 32 mm

1400 x 1000 x 30 mm

1200 x 1000 x 29 mm

2000 x 1000 x 34 mm King size

1800 x 900 x 33 mm

1600 x 900 x 32 mm

1400 x 900 x 30 mm

1200 x 900 x 29 mm

1000 x 900 x 26 mm

2000 x 800 x 34 mm

1800 x 800 x 33 mm

1700 x 800 x 33 mm

1600 x 800 x 32 mm

1500 x 800 x 32 mm

1400 x 800 x 30 mm

1200 x 800 x 29 mm

1000 x 800 x 26 mm

1800 x 750 x 33 mm

1600 x 750 x 32 mm

1400 x 750 x 30 mm

1200 x 750 x 29 mm

1000 x 750 x 26 mm

1800 x 700 x 33 mm

1700 x 700 x 33 mm

1600 x 700 x 32 mm

1500 x 700 x 32 mm

1400 x 700 x 30 mm

1200 x 700 x 29 mm

1000 x 700 x 26 mm

Acabados:

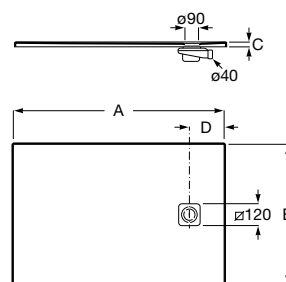
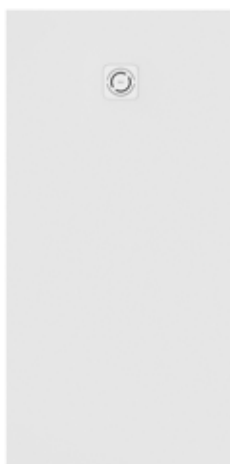

A	B	C	D
2000	1400	34	300
1600	1400	32	250
2000	1000	34	300
1800	1000	33	250
1600	1000	32	250
1400	1000	31	250
1200	1000	29	200
1800	900	33	250
1600	900	32	250
1400	900	31	250
1200	900	29	200
1000	900	26	200
2000	800	34	300
1800	800	33	250
1700	800	33	250
1600	800	32	250
1500	800	32	250
1400	800	30	250
1200	800	29	200
1000	800	26	200
1800	750	33	250
1600	750	32	250
1400	750	31	250
1200	750	29	200
1000	750	26	200
1800	700	33	250
1700	700	33	250
1600	700	32	250
1500	700	32	250
1400	700	31	250
1200	700	29	200
1000	700	26	200

Terran Square. Corte a medida

Plato de ducha extraplano de Stonex®. Superficie antideslizante con textura grava. Incluye desagüe de gran caudal y rejilla Twist en el mismo acabado de color. Otras opciones, consultar configurador.

Desde hasta (A x B):

De 901 x 901 hasta 1000 x 1000

De 801 x 801 hasta 900 x 900

De 700 x 700 hasta 800 x 800

Acabados:

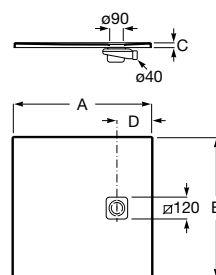
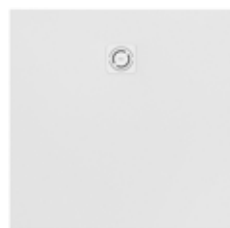

A	B	C	D
1000	1000	29	200
900	900	28	200
800	800	26	200

Terran (con marco)

Plato de ducha extraplano rectangular de Stonex® con marco. Superficie antideslizante con textura grava. Incluye desagüe de gran caudal y rejilla Twist en el mismo acabado de color.

- APA024B038401..0 1200 x 900 x 38 mm
- APA0270832001..0 1800 x 800 x 41 mm
- APA0264032001..0 1600 x 800 x 41 mm
- APA0257832001..0 1400 x 800 x 41 mm
- APA024B032001..0 1200 x 800 x 38 mm
- APA023E832001..0 1000 x 800 x 36 mm
- APA026402BC01..0 1600 x 700 x 41 mm
- APA025782BC01..0 1400 x 700 x 41 mm
- APA024B02BC01..0 1200 x 700 x 38 mm
- APA023E82BC01..0 1000 x 700 x 36 mm

Acabados:

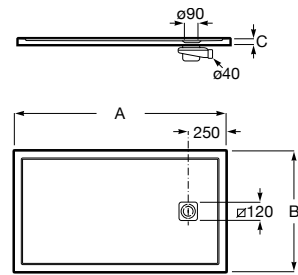

A	B	C
1200	900	38
1600	800	41
1800	800	41
1600	800	41
1400	800	38
1200	800	36
2000	700	41
1500	700	41
2000	700	38
1500	700	36

Terran Angular

Plato de ducha extraplano angular de Stonex®. Superficie antideslizante con textura grava. Incluye desagüe de gran caudal y rejilla Twist en el mismo acabado de color.

- APA0538438401..0 900 x 900 x 26 mm
- APA0532032001..0 800 x 800 x 25 mm

Acabados:

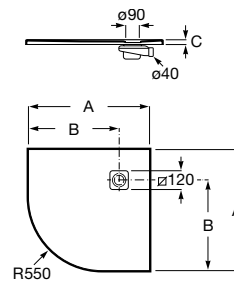

A	B	C
900	700	28
800	600	26



Rejilla Mosaic

Rejilla coloreada de acero inoxidable para plato de ducha Terran. Solo compatible con la nueva versión de Terran.

A276511..0

Acabados:



Rejilla Twist

Rejilla cromada de acero inoxidable para plato de ducha Terran. Solo compatible con la nueva versión de Terran.

A276513C10
Cromado

Acabados:



Rejilla Brick

Rejilla coloreada de acero inoxidable para plato de ducha Terran. Solo compatible con la nueva versión de Terran.

A276514..0

Acabados:



Acrílicos

Mediante una capa acrílica exterior y un interior reforzado de gran calidad, este material permite crear superficies ligeras, lisas y altamente resistentes.





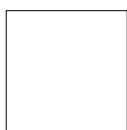

Acabados



00
Blanco brillante

Iconografía

	Antideslizante	Superficie antideslizante
	Extraplano	Los platos de ducha extraplano son accesibles y seguros, aportan una estética moderna que amplía visualmente el espacio
	Resistente	Resistente a los cambios de temperatura y condiciones ambientales
	Fácil limpieza	Siempre limpio con mínimo esfuerzo

Neo Daiquiri

Plato de ducha acrílico extraplano. Incluye desagüe.

- A276167000** 1800 x 800 x 40 mm
- A276323000** 1400 x 800 x 40 mm
- A276183000** 1200 x 800 x 40 mm
- A276187000** 1000 x 800 x 40 mm
- A276169000** 1700 x 750 x 40 mm
- A276173000** 1600 x 750 x 40 mm
- A276177000** 1500 x 750 x 40 mm
- A276209000** 1200 x 750 x 40 mm
- A276191000** 900 x 750 x 40 mm
- A276171000** 1700 x 700 x 40 mm
- A276175000** 1600 x 700 x 40 mm
- A276179000** 1500 x 700 x 40 mm
- A276181000** 1400 x 700 x 40 mm
- A276185000** 1200 x 700 x 40 mm
- A276189000** 1000 x 700 x 40 mm
- A276193000** 900 x 700 x 40 mm

Acabados:

00

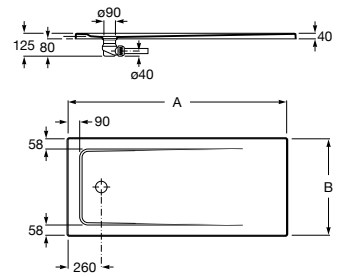

A	B
1800	800
1400	800
1200	800
1000	800
1700	750
1600	750
1500	750
1200	750
900	750
1700	700
1600	700
1500	700
1400	700
1200	700
1000	700
900	700

Easy

Plato de ducha rectangular acrílico con fondo antideslizante. Incluye desagüe.

- A276088000** 1000 x 700 x 65 mm
- A276087000** 900 x 750 x 65 mm

Acabados:

00

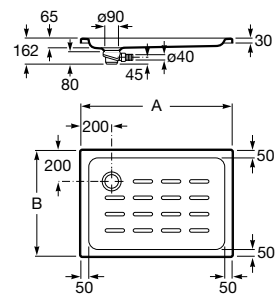

A	B
1000	700
900	750

Easy

Plato de ducha cuadrado acrílico con fondo antideslizante. Incluye desagüe.

- A276081000** 900 x 900 x 65 mm
- A276080000** 800 x 800 x 65 mm
- A276079000** 750 x 750 x 65 mm

Acabados:

00

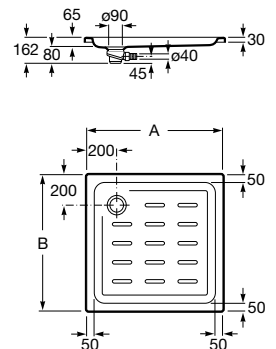

A	B
900	900
800	800
750	750

Platos de ducha / Acrílicos

Easy

Plato de ducha angular acrílico con fondo antideslizante. Incluye desagüe.

- A276085000** 900 x 900 x 65 mm R504
- A276084000** 800 x 800 x 65 mm R504
- A276083000** 750 x 750 x 65 mm R373

Acabados:

00

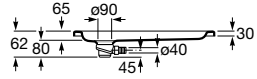
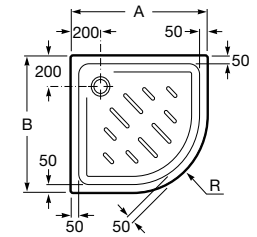

A	B	R
900	900	504
800	800	504
750	750	373

Granada

Plato de ducha rectangular acrílico. Incluye desagüe.

- A276345000** 1400 x 900 x 135 mm
- A276342000** 1200 x 900 x 135 mm
- A276339000** 1000 x 900 x 135 mm
- A276266001** 1400 x 800 x 135 mm
- A276265000** 1200 x 800 x 135 mm
- A276264000** 1000 x 800 x 135 mm

Acabados:

00

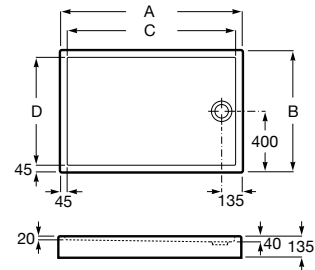

A	B	C	D
1400	900	1300	810
1200	900	1100	810
1000	900	900	810
1400	800	1300	710
1200	800	1100	710
1000	800	900	710

Granada Square

Plato de ducha cuadrado acrílico. Incluye desagüe.

- A276256000** 900 x 900 x 135 mm
- A276254000** 800 x 800 x 135 mm

Acabados:

00

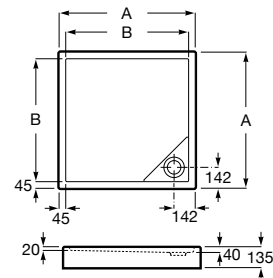

A	B
900	810
800	710

Granada Angular

Plato de ducha angular acrílico. Radio de R550. Incluye desagüe.

- A276260000** 900 x 900 x 135 mm R550

Acabados:

00

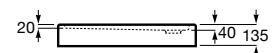
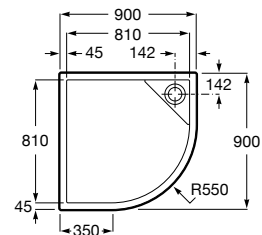



Plato de ducha Neo Daiquiri.

Porcelana

Los mejores materiales y el dominio productivo hacen posible una excepcional porcelana sanitaria que aúna firmeza, resistencia y un exclusivo esmalte vitrificado.



Acabados



00
Blanco brillante

Iconografía

	Higiénico	Tratamiento antibacteriano
	Resistente	Resistente a los cambios de temperatura y condiciones ambientales
	Fácil limpieza	Siempre limpio con mínimo esfuerzo

Malta

Plato de ducha de porcelana. No incluye desagüe.

A373516000	1200 x 800 x 65 mm
A373517000	1000 x 800 x 65 mm
A373505000	1200 x 750 x 65 mm
A373506000	1000 x 750 x 65 mm
A37450C000	1200 x 700 x 65 mm
A37450D000	1000 x 700 x 65 mm
A37450E000	900 x 700 x 65 mm

Acabados:

00

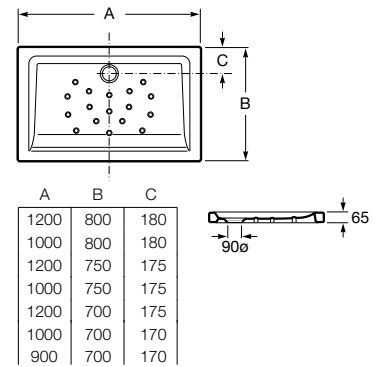

Malta

Plato de ducha de porcelana angular. No incluye desagüe.

A37450A000	1000 x 1000 x 65 mm R505
A37450B000	900 x 900 x 65 mm R505

Acabados:

00

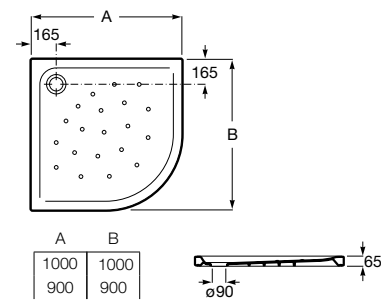

Italia

Plato de ducha de porcelana rectangular. No incluye desagüe.

A3740HP000	1200 x 800 x 80 mm
A3740HS000	1000 x 800 x 80 mm
A3740HG000	1400 x 700 x 80 mm
A3740HR000	1200 x 700 x 80 mm
A3740HT000	1000 x 700 x 80 mm
A3740HU000	900 x 720 x 80 mm

Acabados:

00

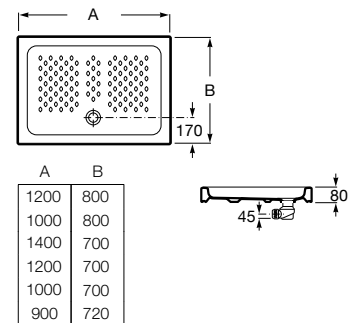

Italia

Plato de ducha de porcelana cuadrado. No incluye desagüe.

A3740HH000	900 x 900 x 80 mm
A3740HJ000	800 x 800 x 80 mm
A3740HK000	700 x 700 x 80 mm

Acabados:

00

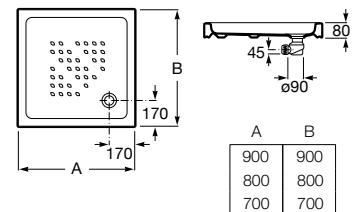

Platos de ducha / Porcelana

Italia

Plato de ducha de porcelana angular. No incluye desagüe.

A3740HL000 900 x 900 x 80 mm R550

A3740HM000 800 x 800 x 80 mm R550

Acabados:

00

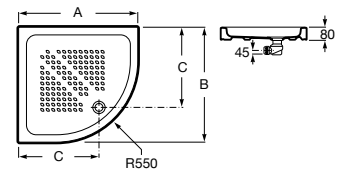

A	B	C
900	900	625
800	800	525

Platos de ducha / Desagües para platos de ducha

Desagüe Extraplano

Desagüe extra plano para platos de ducha.
Altura 60 mm. (Terran, Terran Original)

A27L026000 Ø 90 mm



Desagüe

Desagüe para platos de ducha.
Altura 80 mm. (Malta, Italia)

A506404400 Ø 90 mm

Desagüe para platos de ducha.
Altura 100 mm. (Italia)

AP0005900R Ø 65 mm

Desagüe para platos de ducha.

A506404500 Ø 52 mm





Plato de ducha Malta.

In-Drain

Sistemas de desagüe

La mejor solución para conseguir una zona de ducha totalmente integrada en el espacio de baño, accesible y funcional.



Iconografía



Resistente

Resistente a los cambios de temperatura y condiciones ambientales



Fácil limpieza

Siempre limpio con mínimo esfuerzo

In-Drain Channel

Juego de desagüe con tela geotextil premontada para instalación en duchas de obra. Placa de desagüe lisa o de rejilla no incluida.

- A276091000 950 x 50 mm
- A276153000 850 x 50 mm
- A276090000 750 x 50 mm
- A276089000 650 x 50 mm

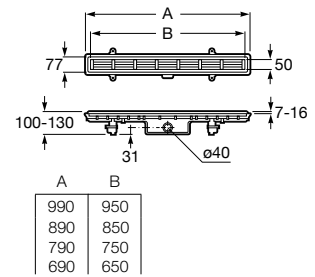

In-Drain X3

Juego de desagüe con soporte para placa de cerámica (no incluida) y tela geotextil premontada, para la instalación en duchas de obra. Incluye pletina para cerámica sin periferia metálica.

- A276131000 950 x 50 mm
- A276130000 850 x 50 mm
- A276129000 750 x 50 mm
- A276128000 650 x 50 mm

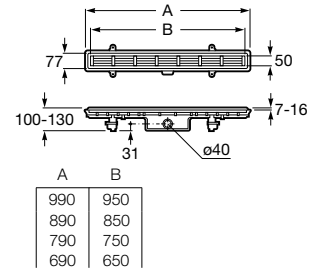

Plate X1

Placa de desagüe lisa adaptable a In-Drain Channel.

- A276095000 950 x 50 mm
- A276155000 850 x 50 mm
- A276094000 750 x 50 mm
- A276093000 650 x 50 mm

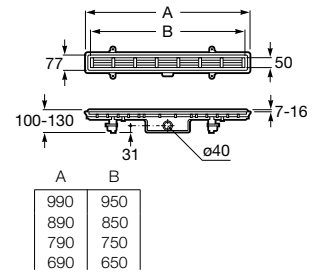
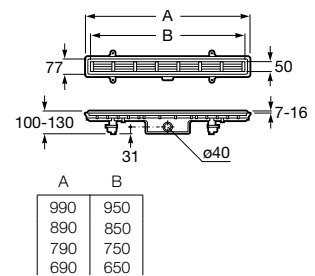

Plate X2

Placa de desagüe lisa adaptable a In-Drain Channel.

- A276098000 950 x 50 mm
- A276154000 850 x 50 mm
- A276097000 750 x 50 mm
- A276096000 650 x 50 mm



In-Drain Shower SQ

Juego de desagüe con tela geotextil premontada y placa embellecedora para instalación en duchas de obra.

- A276092000 113 x 113 mm

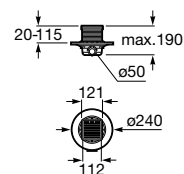

Platos de ducha / In-Drain

In-Drain Basic

Juego de desagüe y placa embellecedora para instalación en duchas de obra.

A276308000	950 x 60 mm
A276307000	850 x 60 mm
A276306000	750 x 60 mm
A276305000	650 x 60 mm

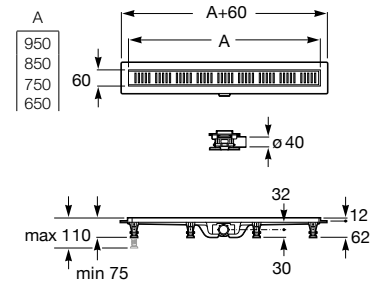

Manta Geo-Textil

Manta Geo-Textil. Desagüe no incluido. Completar con desagües In-Drain compatibles.

A276113000	2000 x 1500 mm
------------	----------------





Sistema de desagüe In-Drain.



Bañeras

Bañeras

Guía rápida de bañeras	52
Guía de acabados	56
Sistemas de hidromasaje	58

Stonex®

Kauai	61
Ariane	61
Ohtake	61
Maui	62
Raina	62
Ona	63
Tura	64

Acrílicas

Virginia	67
Noya	67
BeCool Biplaza	68
BeCool	68
Vythos	69
Easy	70
Genova	71

Hierro fundido

Newcast	75
Carmen	75
Haiti	76
Malibu	76
Continental	77

Acero

Lun Plus	79
Swing Plus	79
Duo Plus	79
Contesa Plus	80
Princess	80
Contesa	80
Contesa-Bañaseo	81

Faldones

Acrílicos	82
Acero	82

Complementos bañera

Patas	83
Apoyacabezas	83
Asas	83

Desagües para bañeras

Desagües automáticos	84
Otros desagües	84

Bañeras

La bañera adecuada puede convertirse en la pieza central de cualquier espacio de baño. Al ser ideales para la desconexión y la relajación, las bañeras deben ser ergonómicas y elegantes, ya sean independientes o encastradas. Roca ofrece una amplia selección de bañeras disponibles en diseños clásicos, vintage o modernos. Estas bañeras están fabricadas con diversos materiales, entre los que destacan los componentes de última generación que dan lugar a diseños más estilizados y líneas más redondeadas. Asimismo, están dotadas de funciones avanzadas que mejoran la higiene y garantizan una mayor seguridad.





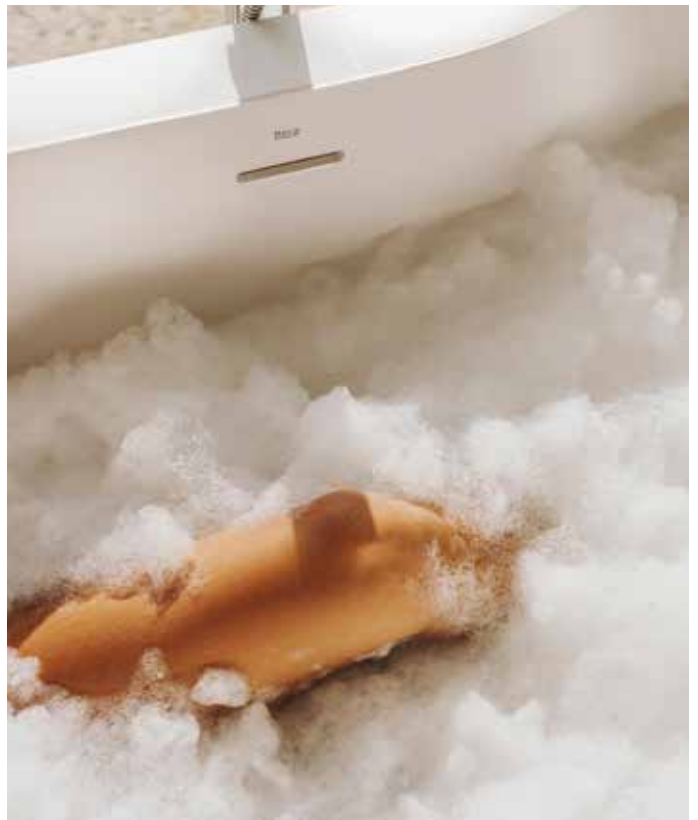



























Al ser ideales para la desconexión y relajación, las bañeras deben ser ergonómicas y elegantes



Guía rápida / Bañeras

Standard (largo x ancho)



















			145	135	110	90	85	80	75	70
190	Acrílicas	 BeCool p. 68			●					
		 BeCool p. 68				●				
180	Stonex®	 Ariane p. 61						●		
		 Raina p. 62						●		
	Acrílicas	 BeCool p. 68				●				
		 BeCool p. 68							●	
		 Vythos p. 69				●			●	
		 Genova biplaza p. 71							●	
	Acero	 Lun Plus p. 79							●	
		 Swing Plus p. 79							●	
		 Duo Plus p. 79							●	
	170	Stonex®	 Tura p. 64							●
 Raina p. 62									●	
Acrílicas		 Virginia p. 67							●	
		 BeCool p. 68							●	●
		 Vythos p. 69							●	●
		 Vythos p. 69							●	●
		 Easy p. 70							●	●









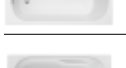







			145	135	110	90	85	80	75	70	
170	Acrílicas	 Genova p. 71							•	•	
		 Genova* p. 71							•	•	
	Hierro fundido	 Newcast p. 75						•			
		 Haiti p. 76							•		
		 Malibu p. 76								•	•
		 Continental p. 77									•
	Acero	 Lun Plus p. 79								•	
		 Swing Plus p. 79								•	
		 Contesa Plus p. 80									•
		 Princess p. 80								•	•
 Contesa p. 80										•	
165	Stonex®	 Ariane p. 61							•		
	Acrílicas	 Noya 67							•		

* Hasta fin de existencias

Guía rápida / Bañeras

Standard (largo x ancho)

			145	135	110	90	85	80	75	70	
160	Stonex®	 Kauai p. 61							●		
		 Raina p. 62						●			
		 Ona p. 63									●
	Acrílicas	 Vythos p. 69								●	
		 Vythos p. 69								●	●
		 Easy p. 70								●	●
		 Genova p. 71									●
		 Genova p. 71								●	●
	Hierro Fundido	 Carmen p. 75							●		
		 Malibu p. 76								●	
		 Continental p. 77									●
	Acero	 Contesa Plus p. 80									●
		 Princess p. 80								●	
		 Contesa p. 80									●
	155	Stonex®	 Maui Square p. 62								●
150	Stonex®	 Maui Round p. 62								●	
	Acrílicas	 Vythos p. 69								●	
		 Easy p. 70								●	
		 Genova p. 71								●	
		 Genova p. 71								●	

			145	135	110	90	85	80	75	70	
150	Hierro fundido	 Haiti p. 76						●			
		 Malibu p. 76							●		
		 Continental p. 77									●
	Acero	 Princess p. 80								●	
		 Contesa p. 80									●
	140	Acrílicas	 Vythos p. 69								
 Easy p. 70											●
 Genova p. 71											●
 Genova p. 71											●
Hierro fundido		 Haiti p. 76								●	
		 Continental p. 77									●
Acero		 Contesa p. 80									●
135		Acrílicas	 Easy angular p. 70		●						
120	Stonex®	 Ohtake p. 61						●			
	Acero	 Contesa p. 80								●	
100	Acero	 Contesa p. 80								●	
		 Contesa Bañaseo p. 81								●	

Guía rápida / Acabados bañeras

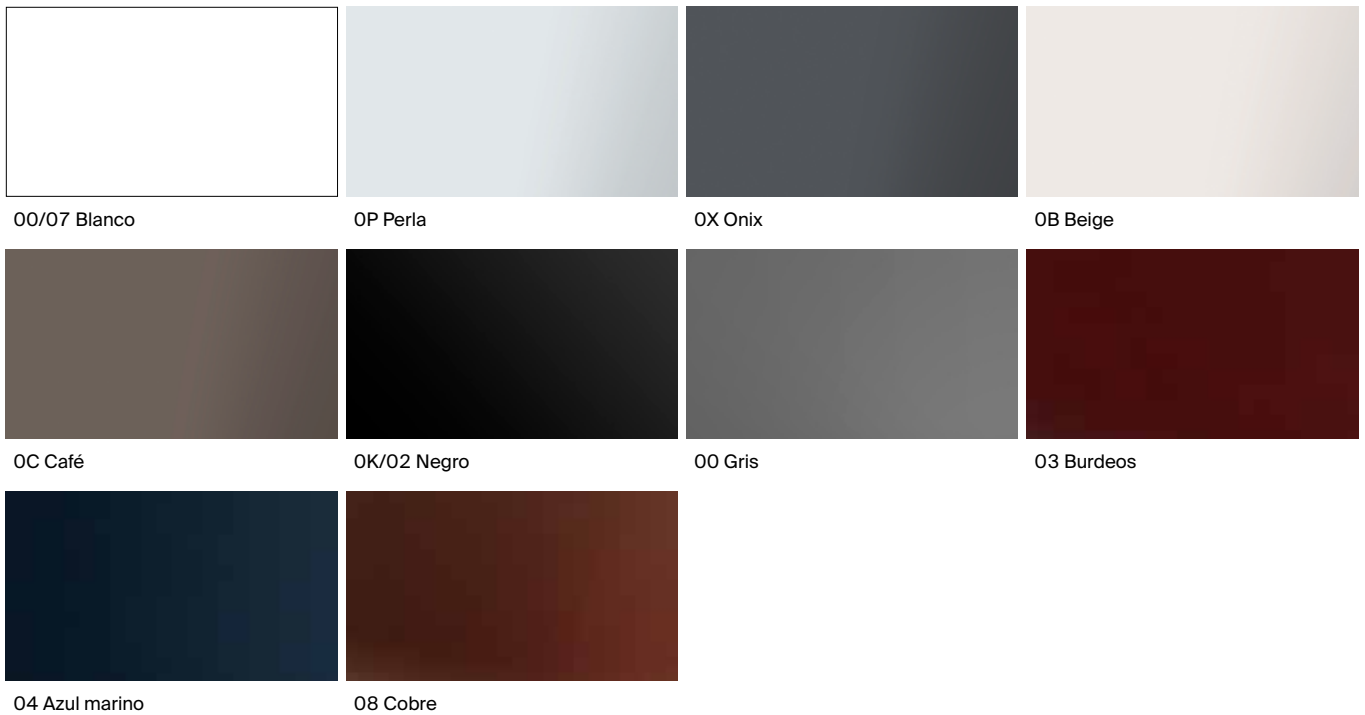

	Kauai	Ariane	Maui	Raina	Ona	Newcast	Carmen	Resto de bañeras
00 Blanco	●	●	●	●	●			●
OP Perla	●	●	●	●				
0X Onix	●	●	●	●				
0B Beige	●	●	●	●				
0C Café	●	●	●	●				
0K Negro	●	●	●	●	●			
00 Gris						●	●	
07 Blanco						●	●	
02 Negro						●	●	
03 Burdeos						●	●	
04 Azul marino						●	●	
08 Cobre						●		



Bañera Tura.

Sistemas de hidromasaje

Sistemas de hidromasaje



Basic

Masaje de agua continuo. Pulsador neumático.

El sistema Basic se compone de hidromasaje agua On/Off mediante pulsador neumático.

Este sistema se compone de jets laterales regulables y orientables para ofrecer un masaje de agua continuo.



Tonic

Masaje de agua tonificante. Pulsador electrónico.

El sistema Tonic se compone del hidromasaje agua regulado mediante un pulsador regulador de potencia.

Este sistema se compone de jets laterales regulables y orientables para ofrecer un masaje de agua continuo.



Total

Masaje de agua tonificante y masaje de aire relajante. Control digital electrónico.

El sistema Total ofrece un hidromasaje de aire y agua controlado mediante el panel LCD digital, con distintos programas de masaje, continuo o pulsante y un venturi electrónico. Los jets son laterales, dorsales y plantares además de los jets de aire en el fondo de la bañera.

Todos ellos son regulables por el panel digital. Dispone también de sensores de temperatura y de nivel para el mejor rendimiento de la bañera.



Total Premium

Nuevas experiencias, mejores sensaciones

Las mejores sensaciones con el hidromasaje más completo de Roca. Escoge, combina y personaliza tu sesión de relax a través del mando a distancia resistente al agua con pantalla táctil; masaje en pies, espalda, suaves burbujas de aire o nuevas experiencias a través de la cromoterapia.

Las bañeras con hidromasaje Total Premium incorporan autolimpieza y mantenimiento de la temperatura para maximizar tu bienestar.

Funciones hidromasaje

Masaje agua

El masaje agua se realiza a través de jets que expulsan una mezcla de agua y aire que produce un efecto tonificante en nuestro cuerpo. Regulan su intensidad a través del venturi (manual o electrónico) dependiendo del sistema, por lo que podemos controlar la fuerza del agua escogiendo así un efecto más suave o más vigorizante.

Masaje lateral: Jets con salida orientable situados en el lateral de la bañera.

Masaje plantar: Específico para pies.

Masaje dorsal: Específico para la espalda.

Masaje aire

El masaje aire, es un masaje en forma de burbujas que son expulsadas a través de pequeños jets en el fondo de la bañera. Es un efecto muy suave y más relajante que el masaje agua. Su intensidad, también puede ser controlada a través de los diferentes tipos de control. Podemos encontrar dos tecnologías diferentes:

Jets de aire.

Jets soft.

Cromoterapia

En el sistema Total Premium, encontraremos la función Cromoterapia. Esta función se realiza a través de 3 focos LED que varían su color para crear un efecto envolvente siendo el complemento perfecto para la sesión de hidromasaje.

Personalización

Algunos de los sistemas permiten una personalización de la sesión de masaje, pudiendo crear programas de acuerdo con las necesidades y deseos de cada usuario, de una manera sencilla y rápida.

Autolimpieza

El Ozono en pequeñas cantidades produce un efecto higienizante en todo el sistema de hidromasaje, asegurando así un proceso limpio cada vez que lo utilizamos.

Paneles de control



Pulsador neumático

Disponible en la versión Basic. Pulsador neumático para activar y desactivar el hidromasaje.



Pulsador electrónico

Disponible en la versión TONIC. Pulsador electrónico para activar y desactivar el hidromasaje. La función Venturi (regulación de la intensidad) se realiza girando el pulsador. El logo Roca iluminado nos indica que la función masaje está activada.



Panel digital

Disponible en las versiones TOTAL. Control digital con pantalla LCD. Navegación a través del menú con los 3 botones para activar, desactivar, cambiar y ajustar las diferentes funciones.



Mando a distancia

Disponible en la versión TOTAL PREMIUM. Control remoto resistente al agua con pantalla Táctil. Navegación a partir de cada uno de los iconos que activan/desactivan cada función.

Tipos de jets



Jet de agua lateral orientable ø 50 mm

Jet lateral que permite orientar los inyectores y modificar la dirección del agua. De esta forma el masaje se adapta perfectamente a las necesidades del usuario.



Jet de agua dorsal rotativo ø 32 mm

El jet dorsal tiene una acción rotativa que realiza un masaje suave y adecuado para la espalda.



Jet de agua plantar ø 32 mm

El jet plantar se compone de un microjet diseñado con mínimas dimensiones para garantizar un suave masaje en la planta de los pies.



Jet de aire ø 27 mm

Los jets de aire presentan un nuevo diseño, son más ovalados y más llanos. Esto permite un mayor confort de la bañera y una mejora para la limpieza de los mismos.



Soft jet

Los jets soft combinan el efecto del aire y del agua para crear burbujas con efecto champagne desde el fondo de la bañera.

La plasticidad de la mezcla de resinas, minerales y pigmentos con la que se fabrica este material es clave para diseñar originales bañeras de innovadoras prestaciones.



Acabados

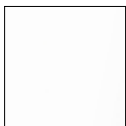

OO
Blanco

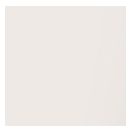

OB
Beige



OP
Perla



OC
Café



OX
Onix



OK
Negro

Iconografía



Antideslizante

Superficie antideslizante



Resistente

Resistente a los cambios de temperatura y condiciones ambientales



Higiénico

Tratamiento antibacteriano



Fácil limpieza

Siempre limpio con mínimo esfuerzo



Bi-plaza

Diseño confortable para 2, con desagüe centrado

Kauai

Bañera exenta oval de Stonex®. Incluye desagüe click-clack y sifón. Interior blanco y acabado exterior en color a elegir.

A248617..0 1600 x 750 mm

Acabados:

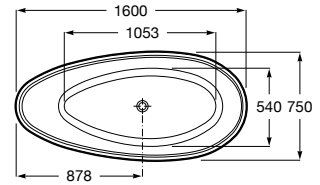
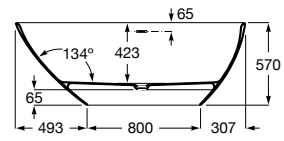

Ariane

Bañera exenta oval de Stonex®. Incluye desagüe click-clack y sifón. Interior blanco y acabado exterior en color a elegir.

A248669..0 1800 x 800 mm

A248470..0 1650 x 750 mm

Acabados:

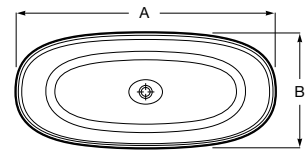
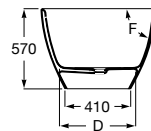
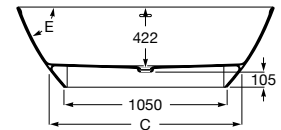
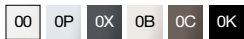

A	B	C	D	E	F
1800	800	1295	512	56°	71°
1650	750	1265	500	60°	73°

Ohtake

Bañera exenta oval de Stonex®. Incluye desagüe click-clack y sifón.

A248722000 1200 x 800 mm

Opcional:

Escalón: accesorio para facilitar un cómodo acceso a la bañera.

A248787000

Bandeja: accesorio portaobjetos de fácil fijación.

A248786000

Acabados:

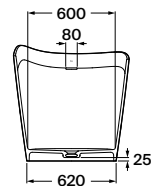
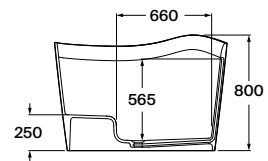
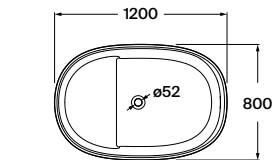

Bañeras / Stonex®

Maui Square

Bañera exenta rectangular de Stonex®. Incluye desagüe click-clack y sifón. Interior blanco y acabado exterior en color a elegir.

A248502..0 1550 x 700 mm

Acabados:

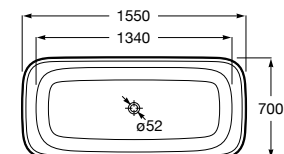
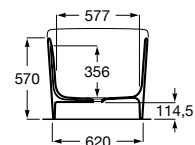
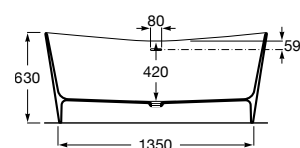
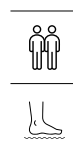

Maui Round

Bañera exenta oval de Stonex®, con desagüe click-clack y sifón.

A248499..0 1500 x 700 mm

Acabados:

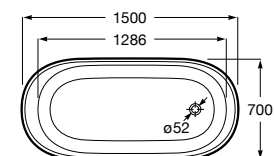
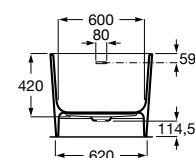
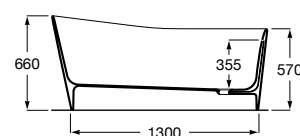
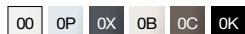

Raina

Bañera exenta oval de Stonex®. Incluye desagüe click-clack y sifón. Interior blanco y acabado exterior en color a elegir.

A248466..0 1600 x 800 mm

Acabados:

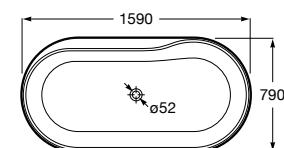
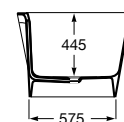
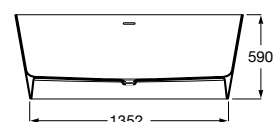
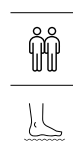
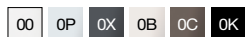

Raina

Bañera biplaza de Stonex® de instalación en esquina izquierda. Interior blanco y acabado exterior en color a elegir. Incluye desagüe click-clack, sifón y rebosadero integrado.

A248663..0 1800 x 800 mm

A248666..0 1700 x 750 mm

Acabados:

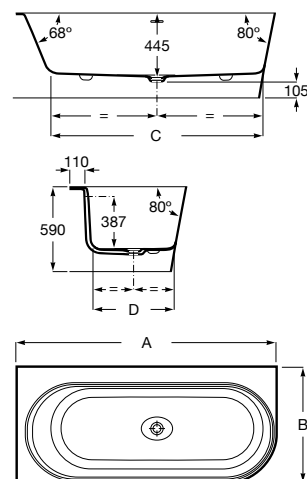
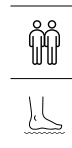

A	B	C	D
1800	800	1470	565
1700	750	1370	515

Raina

Bañera biplaza de Stonex® de instalación en esquina derecha. Interior blanco y acabado exterior en color a elegir. Incluye desagüe click-clack, sifón y rebosadero integrado.

A248664..0 1800 x 800 mm

A248667..0 1700 x 750 mm

Acabados:

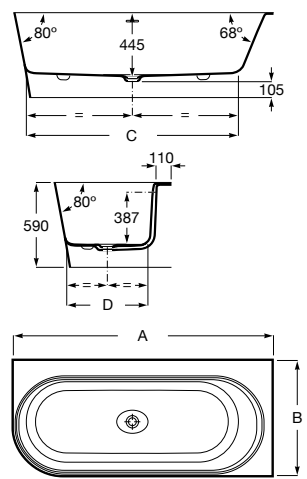
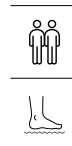

A	B	C	D
1800	800	1470	565
1700	750	1370	515

Ona

Bañera biplaza de Stonex® de instalación en esquina izquierda. Interior blanco y acabado exterior en color a elegir. Incluye desagüe click-clack, sifón y rebosadero integrado.

A248629..0 1600 x 700 mm

Acabados:

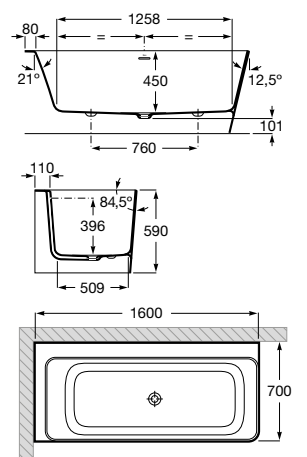
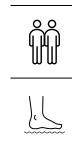

Bañeras / Stonex®

Ona

Bañera biplaza de Stonex® de instalación en esquina derecha. Interior blanco y acabado exterior en color a elegir. Incluye desagüe click-clack, sifón y rebosadero integrado.

A248638..0 1600 x 700 mm

Acabados:

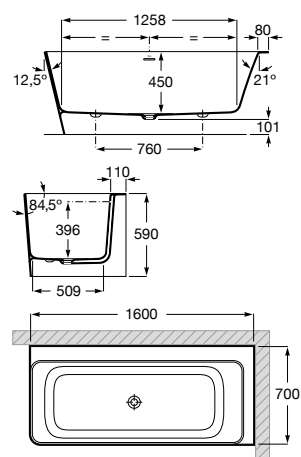
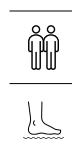

Tura

Bañera exenta biplaza de Stonex® con tira LED integrada. Incluye desagüe click-clack, sifón y bandeja de madera.

A248672000 1700 x 750 mm
Con tira LED integrada

A248671000 1700 x 750 mm
Sin tira LED integrada

Opcional:

Apoyacabezas de color gris con contrapeso de madera integrado. Fabricado con tela de origen sostenible de fácil secado.

A248674000

Acabados:

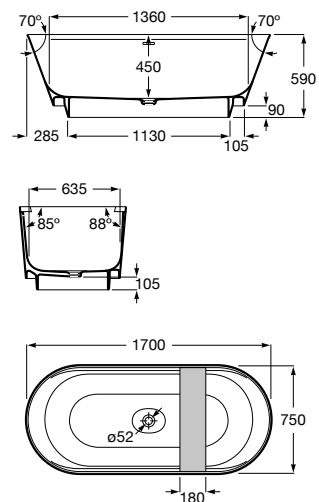
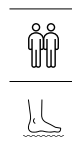



Bañera Ariane, grifería baño-ducha Ona.

Acrílicas

Un sólido interior reforzado y una capa acrílica exterior de alta calidad explican la resistencia y versatilidad de las bañeras fabricadas en este material.



Acabados



00
Blanco brillante

Iconografía

	Antideslizante	Superficie antideslizante
	Resistente	Resistente a los cambios de temperatura y condiciones ambientales
	Fácil limpieza	Siempre limpio con mínimo esfuerzo
	Bi-plaza	Diseño confortable para 2, con desagüe centrado

Virginia

Bañera exenta oval acrílica con faldón integrado y juego de desagüe.

A248313000 1700 x 800 mm

Acabados:

00

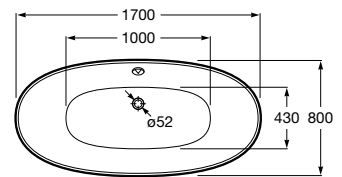
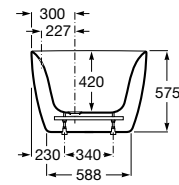
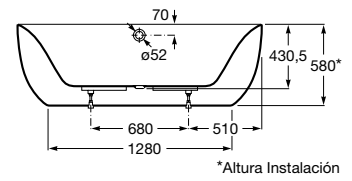

Noya

Bañera exenta oval acrílica con faldón integrado y juego de desagüe.

A248798000 1650 x 750 mm

Acabados:

00



N

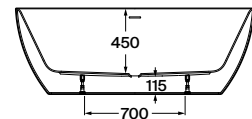
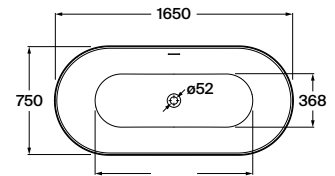

Bañeras / Acrílicas

BeCool Biplaza

Bañera acrílica rectangular con asa, hidromasaje Total Premium, mando a distancia y desagüe con rebosadero oculto. Apoyacabezas de serie.

A248145001 1900 x 1100 mm

A248144001 1800 x 900 mm

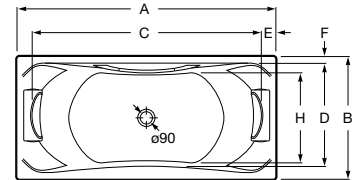
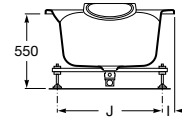
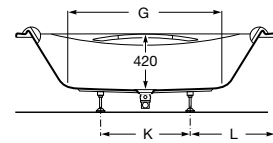

A	B	C	D	E	F
1900	1100	1685	880	107,5	70
1800	900	1585	755	107,5	50

G	H	I	J	K	L
1230	720	85	930	700	600
1130	630	85	730	620	590

Litr
285
220

Acabados:

00

BeCool

Bañera acrílica rectangular con asas, hidromasaje Total, panel digital y desagüe. Apoyacabezas de serie.

A248046001 1900 x 900 mm

A248048001 1800 x 800 mm

A248050001 1700 x 800 mm

A248342001 1700 x 700 mm

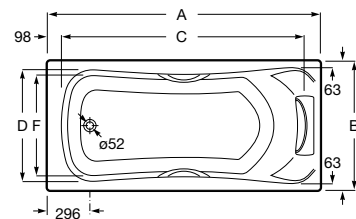
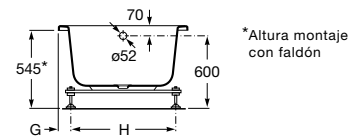
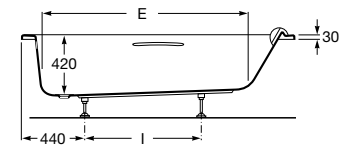

A	B	C	D	E	F
1900	900	1695	774	1435	695
1800	800	1595	674	1335	590
1700	800	1495	674	1235	590
1700	700	1495	574	1235	485

G	H	I	Litr
85	730	810	300
80	640	810	240
80	640	700	255
70	560	700	200

Acabados:

00

Vythos

Bañera acrílica rectangular con hidromasaje Total, panel digital y juego de desagüe.

A248607001	1800 x 900 mm
A248635001	1800 x 800 mm
A248606001	1700 x 800 mm
A248605001	1700 x 750 mm
A248604001	1600 x 750 mm

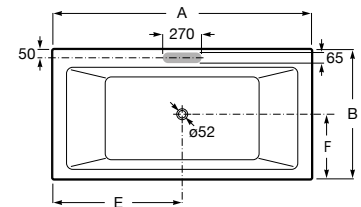
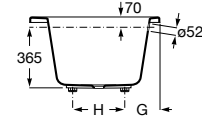
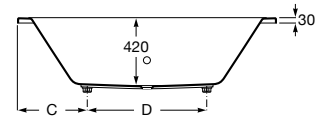

A	B	C	D	E	F
1800	900	470	860	900	425
1800	800	470	860	900	375
1700	800	460	780	850	375
1700	750	460	780	850	350
1600	750	460	680	800	350

G	H
255	340
240	270
240	270
240	220
240	220

Bañera acrílica rectangular con hidromasaje Tonic, pulsador y juego de desagüe.

A248584001	1800 x 900 mm
A248634001	1800 x 800 mm
A248583001	1700 x 800 mm
A248582001	1700 x 750 mm
A248581001	1600 x 750 mm

Opcional
Apoyacabezas.

A248594000

Asa.

A248595000

Faldón.

A259114000	1800 mm
A259113000	1700 mm
A259112000	1600 mm

Faldón lateral.

A259118000	900 mm
A259117000	700 mm
A259116000	750 mm

Bañera acrílica rectangular.

A248556000	1800 x 900 mm
A248632000	1800 x 800 mm
A248555000	1700 x 800 mm
A248554000	1700 x 750 mm
A248553000	1600 x 750 mm

Acabados:



Vythos

Bañera acrílica rectangular con hidromasaje Total, panel digital y juego de desagüe.

A248603001	1700 x 750 mm
A248602001	1600 x 750 mm
A248601001	1700 x 700 mm
A248600001	1600 x 700 mm

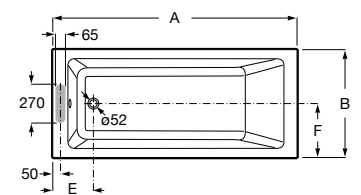
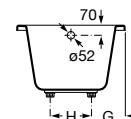
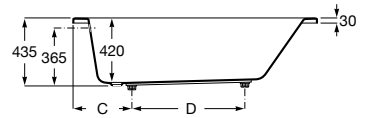
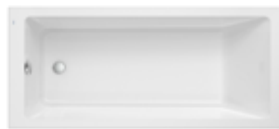

A	B	C	D	E	F
1700	750	415	770	282	375
1600	750	425	670	282	375
1700	700	415	770	282	350
1600	700	430	710	282	350

G	H
230	290
230	290
225	250
225	250

Bañera acrílica rectangular con hidromasaje Tonic, pulsador y juego de desagüe.

A248580001	1700 x 750 mm
A248579001	1600 x 750 mm
A248578001	1700 x 700 mm
A248577001	1600 x 700 mm
A248576001	1500 x 700 mm
A248575001	1400 x 700 mm

Opcional:
Apoyacabezas.

A248594000

Asa.

A248595000

Faldón.

A259113000	1700 mm
A259112000	1600 mm
A259111000	1500 mm
A259110000	1400 mm

Faldón lateral.

A259116000	750 mm
A259115000	700 mm

Bañera acrílica rectangular.

A248552000	1700 x 750 mm
A248551000	1600 x 750 mm
A248550000	1700 x 700 mm
A248549000	1600 x 700 mm
A248548000	1500 x 700 mm
A248547000	1400 x 700 mm

Acabados:



Bañeras / Acrílicas

Easy

Bañera acrílica rectangular con hidromasaje Tonic.

A248155001	1700 x 750 mm
A248156001	1700 x 700 mm
A248171001	1600 x 750 mm
A248157001	1600 x 700 mm
A248172001	1500 x 700 mm
A248173001	1400 x 700 mm

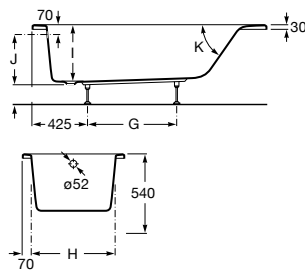

Bañera acrílica rectangular con hidromasaje Basic.

A248519001	1700 x 750 mm
A248520001	1700 x 700 mm
A248521001	1600 x 750 mm
A248522001	1600 x 700 mm
A248523001	1500 x 700 mm
A248524001	1400 x 700 mm

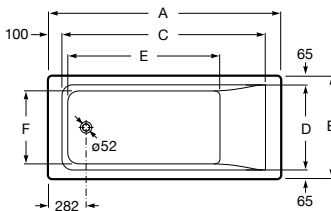

Bañera acrílica rectangular.

A248149000	1700 x 750 mm
A248150000	1700 x 700 mm
A248178000	1600 x 750 mm
A248151000	1600 x 700 mm
A248179000	1500 x 700 mm
A248180000	1400 x 700 mm

A	B	C	D	E	F
1700	750	1418	618	1110	540
1700	700	1418	568	1110	490
1600	750	1318	618	1010	540
1600	700	1318	568	1010	490
1500	700	1218	568	910	470
1400	700	1118	568	810	470

G	H	I	J	K
650	309	420	341	55°
490	284	420	341	55°
650	309	420	341	55°
490	284	420	341	55°
470	284	400	341	62°
470	284	400	341	62°

Acabados:

00

Easy Angular

Bañera acrílica de instalación en esquina derecha con hidromasaje Tonic.

A248188001	1350 x 1350 mm
-------------------	----------------

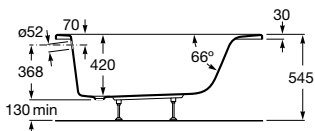

Bañera acrílica angular.

A248189000	1350 x 1350 mm
-------------------	----------------

Faldón para Easy angular.

A259861000	1350 mm
-------------------	---------

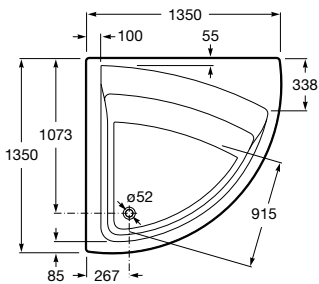

Acabados:

00

Genova

Bañera acrílica rectangular con hidromasaje Basic.

A248361001	1700 x 750 mm
A248356001	1700 x 700 mm
A248362001	1600 x 750 mm
A248357001	1600 x 700 mm
A248358001	1500 x 700 mm
A248359001	1400 x 700 mm

Bañera acrílica rectangular.

A248354000*	1700 x 750 mm
A248349000*	1700 x 700 mm
A248355000*	1600 x 750 mm
A248350000*	1600 x 700 mm
A248351000*	1500 x 700 mm
A248352000*	1400 x 700 mm

Acabados:

00

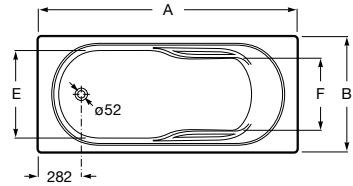
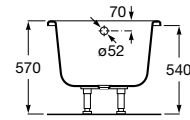
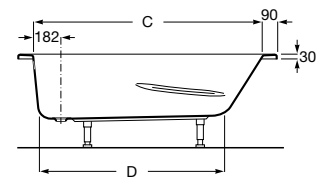

A	B	C	D	E	F
1700	750	1510	1230	606	464
1700	700	1410	1130	556	414
1600	750	1510	1230	606	464
1600	700	1410	1130	556	414
1500	700	1310	1100	556	414
1400	700	1210	1000	556	414

Genova biplaza

Bañera acrílica rectangular.

A248757000	1800 x 800 mm
-------------------	---------------

Faldón frontal.

A259114000	1800 mm
-------------------	---------

Faldón lateral.

A259117000	800 mm
-------------------	--------

Acabados:

00

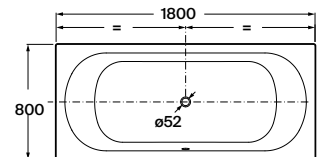
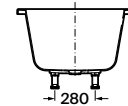
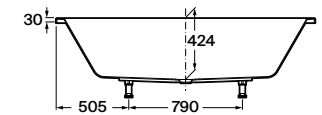

Bañeras / Acrílicas

Genova

Bañera acrílica rectangular.

A248758000	1700 x 750 mm
A248753000	1700 x 700 mm
A248754000	1600 x 700 mm
A248755000	1500 x 700 mm
A248756000	1400 x 700 mm

Faldón frontal.

A259113000	1700 mm
A259112000	1600 mm
A259111000	1500 mm
A259110000	1400 mm

Faldón lateral.

A259116000	750 mm
A259115000	700 mm

Acabados:

00

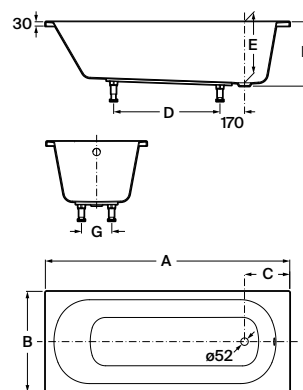

A	B	C	D	E	F	G
1400	700	280	490	400	415	210
1500	700	280	590	400	415	210
1600	700	280	640	420	450	210
1700	700	315	740	420	448	210
1700	750	315	740	420	448	210



Bañera acrílica Genova.

Hierro fundido

Artesanía y tradición se dan la mano en uno de los materiales más robustos con el que dar forma a bañeras de nobleza eterna.



Acabados



7
Blanco



0
Gris



4
Azul marino



8
Acabado cobre



3
Bordeos



2
Negro

Iconografía



Antideslizante

Superficie antideslizante



Fácil limpieza

Siempre limpio con mínimo esfuerzo



Resistente

Material resistente



Bi-plaza

Diseño confortable para 2, con desagüe centrado

Newcast

Bañera exenta oval de fundición con interior esmaltado blanco y acabado exterior a elegir. Con fondo antideslizante. Pies y desagüe no incluidos.

- A233650000** 1700 x 850 mm
Exterior acabado gris
- A233650007** 1700 x 850 mm
Exterior acabado blanco
- A233650002** 1700 x 850 mm
Exterior acabado negro
- A233650003** 1700 x 850 mm
Exterior acabado burdeos
- A233650004** 1700 x 850 mm
Exterior acabado azul marino
- A233650008** 1700 x 850 mm
Exterior acabado cobre

Acabados:

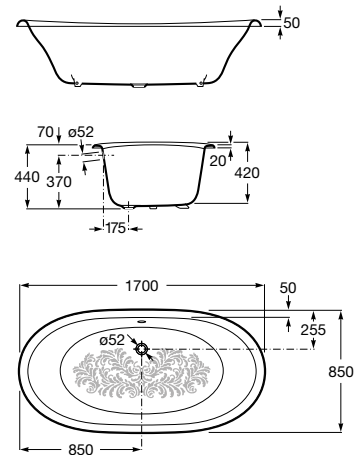
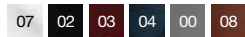

Carmen

Bañera exenta oval de fundición esmaltada con interior blanco y acabado exterior blanco y fondo antideslizante. Pies y desagüe no incluidos.

- A234250000** 1600 x 800 mm
Acabado exterior gris
- A234250007** 1600 x 800 mm
Acabado exterior blanco
- A234250002** 1600 x 800 mm
Acabado exterior negro
- A234250003** 1600 x 800 mm
Acabado exterior burdeos
- A234250004** 1600 x 800 mm
Acabado exterior azul marino

Acabados:

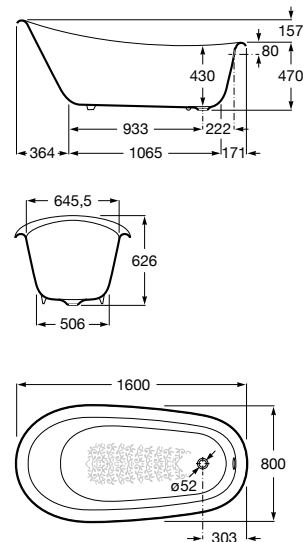
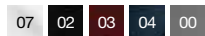

Patas Savanha para bañera Carmen y Newcast

Savanha / Garra de león: Conjunto de 4 pies cromados.

A291069001



Patas Eagle para bañera Carmen y Newcast

Eagle / Garra águila: Conjunto de 4 pies cromados.

A291094000



Patas Classic para bañera Carmen y Newcast

Classic: Conjunto de 4 pies cromados.

A291041001

Bañeras / Fundición

Haiti

Bañera de fundición rectangular con fondo antideslizante y asas.

A23277000R 1700 x 800 mm

A23325000R 1500 x 800 mm

A233170001 1400 x 750 mm

Opcional:

Apoyacabezas de color negro para bañeras de la colección Haiti. Fabricado en materiales resistentes al agua.

A291051100

Acabados:

00

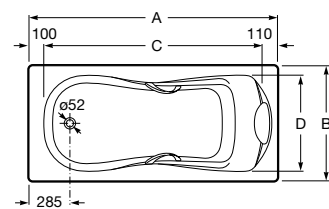
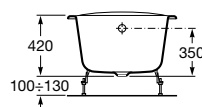
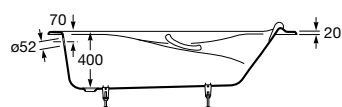

A	B	C	D
1700	800	1490	680
1500	800	1290	680
1400	750	1190	630

Malibu

Bañera de fundición rectangular con fondo antideslizante y asas.

A23097000R 1700 x 750 mm

A23107000R 1600 x 750 mm

A23157000R* 1500 x 750 mm

A233350001 1700 x 700 mm

Opcional:

Apoyacabezas de color negro para bañeras Princess y Malibú.

A291053100

Acabados:

00

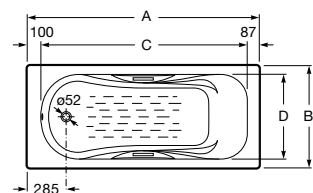
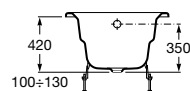
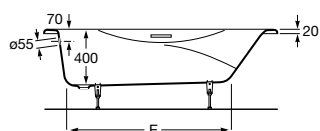

A	B	C	D	E
1700	750	1513	630	1175
1600	750	1413	630	1075
1500	750	1313	630	1040
1700	700	1513	580	1175

Continental

Bañera de fundición rectangular, con fondo antideslizante.

- A21291100R** 1700 x 700 mm
- A21291200R*** 1600 x 700 mm
- A21291300R** 1500 x 700 mm
- A212914001*** 1400 x 700 mm

Acabados:

00

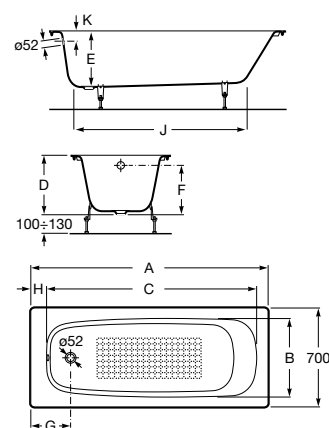

A	B	C	D	E	F
1700	570	1530	420	400	350
1600	570	1430	420	400	350
1500	570	1330	420	400	350
1400	560	1230	420	400	350

G	H	I	J
285	100	70	1235
285	100	70	1180
285	100	70	1120
285	100	70	1020



Bañera Carmen, grifería baño-ducha Carmen.

Acero

Tres capas de esmalte vitrificado de alta calidad y dos exclusivos procesos de cocción hacen que el acero Roca ahonde aún más en la resistencia y durabilidad de un material tradicional con el que fabricar una gran variedad de bañeras de estilos y tamaños diferentes.



Acabados



00
Blanco brillante

Iconografía

	Antideslizante	Superficie antideslizante
	Fácil limpieza	Siempre limpio con mínimo esfuerzo
	Resistente	Material resistente
	Bi-plaza	Diseño confortable para 2, con desagüe centrado

Lun Plus

Bañera de acero rectangular con fondo antideslizante, apoyacabezas y asas (chapa de acero de 3,5 mm).

- A221250001 1800 x 800 mm
- A221350001 1700 x 750 mm

Bañera de acero rectangular con fondo antideslizante, apoyacabezas y asas (chapa de acero de 3,5 mm).

- A221270000 1800 x 800 mm
- A221370000 1700 x 750 mm

Acabados:

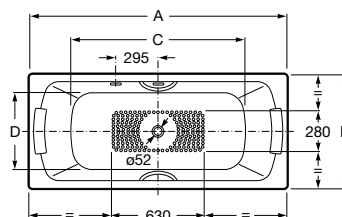
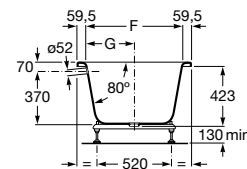
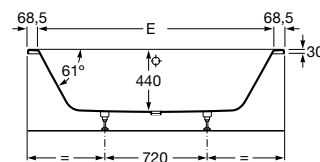

A	B	C	D	E	F	G
1800	800	1198	522	1663	681	328
1700	750	1096	472	1563	631	303

Swing Plus

Bañera de acero rectangular con fondo antideslizante y asas (chapa de acero de 3,5 mm).

- A236655000 1800 x 800 mm
- A236755000 1700 x 750 mm

Acabados:

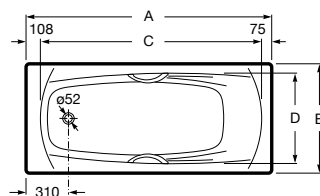
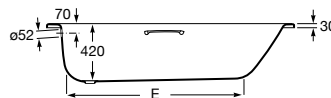
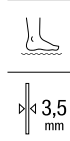

A	B	C	D	E
1800	800	1617	666	1290
1700	750	1517	626	1188

Duo Plus

Bañera de acero rectangular con fondo antideslizante (chapa de acero de 3 mm).

- A221670000 1800 x 800 mm

Acabados:

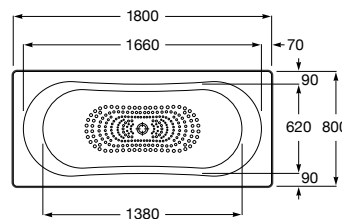
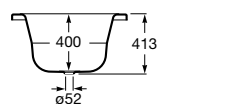
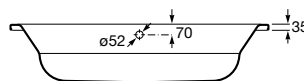

Bañeras / Acero

Contesa Plus

Bañera de acero rectangular con fondo antideslizante (chapa de acero de 3,5 mm).

A237760000 1700 x 700 mm

A237360000 1600 x 700 mm

Acabados:

00

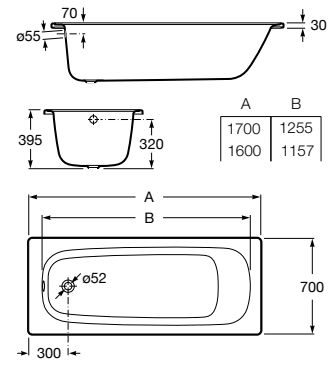
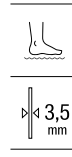

Princess

Bañera de acero rectangular con fondo antideslizante y asas (chapa de acero de 2,1 mm).

A220270001 1700 x 750 mm

A220370001 1600 x 750 mm

A220470001 1500 x 750 mm

A220950001 1700 x 700 mm

Bañera de acero rectangular con fondo antideslizante y asas (chapa de acero de 2,1 mm).

A220990000 1700 x 700 mm

Opcional:

Apoyacabezas de color negro para bañeras Princess y Malibú.

A291053100

Acabados:

00

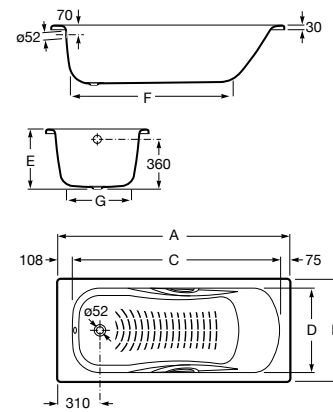
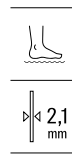

Contesa

Bañera de acero rectangular (chapa de acero de 2,1 mm).

A235860000 1700 x 700 mm

A235960000 1600 x 700 mm

A236060000 1500 x 700 mm

A236160000 1400 x 700 mm

A212106001 1200 x 700 mm

A212107001 1000 x 700 mm

Acabados:

00

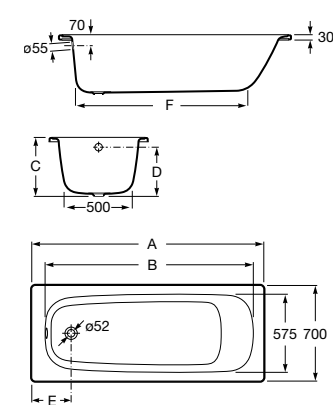
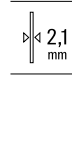

Contesa-Bañaseo

Bañera de acero rectangular (chapa de acero de 2,1 mm).

A213100001 1000 x 700 mm

Acabados:

00

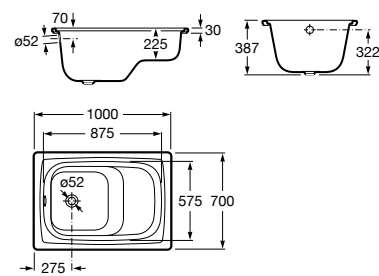

Bañera Princess, grifería de baño-ducha Naia.

Bañeras / Faldones de acero y acrílicos



Faldón frontal para bañera acrílica

Faldón frontal para bañera acrílica rectangular.

A259929000	1900 mm
A259930000	1800 mm
A259931000	1700 mm
A259932000	1600 mm
A259933000	1500 mm
A259934000	1400 mm



Faldón reversible para bañera acrílica

Faldón en L para bañera acrílica.

A259827000	1900 x 900 mm
A259828000	1800 x 900 mm
A259829000	1800 x 800 mm
A259830000	1700 x 800 mm
A259831000	1700 x 750 mm
A259833000	1700 x 700 mm
A259832000	1600 x 750 mm
A259834000	1600 x 700 mm



Faldones para bañera Vythos

Faldón frontal para bañera acrílica Vythos.

A259114000	1800 mm
A259113000	1700 mm
A259112000	1600 mm
A259111000	1500 mm
A259110000	1400 mm

Faldón lateral para bañera acrílica Vythos.

A259118000	900 mm
A259117000	800 mm
A259116000	750 mm
A259115000	700 mm



Elemento para instalación del faldón

En bañeras sin hidromasaje standard.

A259851000



Faldón frontal para bañera de acero

Faldón frontal para bañera de acero.

A259979000	1700 mm
A259980000	1600 mm
A259981000	1500 mm
A259982000	1400 mm



Faldón lateral para bañera de acero

Faldón lateral para bañera de acero.

A259988000	750 mm
A259989000	700 mm

Compatibilidad faldones de acero

Tipo de faldón	Bañeras	
	Princess	Contesa
A259979000 Faldón frontal 1700	•	•
A259980000 Faldón frontal 1600	•	•
A259981000 Faldón frontal 1500	•	•
A259982000 Faldón frontal 1400		•
A259988000 Faldón lateral 750	•	
A259989000 Faldón lateral 700	•	•

Compatibilidad faldones acrílicos

Bañeras	Con hidromasaje		Sin hidromasaje	
	Faldón frontal	Faldón L	Faldón frontal	Faldón L
Becool*	•	•	•	•
Easy*	•		•	•
Genova*	•		•	•
Vythos	•	•	•	•

Becool* Excepto 1900 x 1000 para faldones L

Easy* Excepto 1500 x 700 y 1400 x 700 para faldones L sin hidromasaje

Genova* Hasta fin de existencias. Compatibilidad de los modelos anteriores a 2025. Los nuevos modelos Genova son compatibles con los faldones de la bañera Vythos.



Patas Savanha para bañera Carmen y Newcastle

Savanha / Garra de león: Conjunto de 4 pies cromados.

A291069001



Patas Eagle para bañera Carmen y Newcastle

Eagle / Garra águila: Conjunto de 4 pies cromados.

A291094000



Patas Classic para bañera Carmen y Newcastle

Classic: Conjunto de 4 pies cromados.

A291041001



Patas regulables

Patas regulables para bañeras de fundición.

A150412330



Patas Universales

Juego de patas universales para bañeras de acero.

A248427000



Asa opcional para bañera Vythos

A248595000



Asa para bañera BeCool

A24F023000



Juego de asas para bañera

A24F040000
Para bañera BeCool (monoplaza)

A526803010
Para bañera Malibu

A526804210
Para bañera Haiti

A526804310
Para bañera Princess



Apoyacabezas opcional Vythos

A248594000



Apoyacabezas opcional

A291051100
Para bañera Haiti

A291053100
Para bañera Princess y Malibu



Apoyacabezas opcional Tura

A248674000

Bañeras / Desagües para bañeras



Desagüe automático con llenado y vaciado

Desagüe automático para bañera con sistema de llenado y vaciado.

A24L557001



Desagüe automático

Conjunto desagüe automático Ø 52 mm con sifón para bañera.

A5064046..

Acabados:



Desagüe automático

Conjunto desagüe automático Ø 52 mm sin sifón para bañera.

A5064047..

Acabados:



Desagüe con cadena

Conjunto desagüe cadena Ø 52 mm para bañera.

A506404800
Con sifón bañera

A506404900
Sin sifón bañera



Desagüe click-clack

Desagüe click-clack con sifón para bañeras de resina con rebosadero integrado.

A24L5810..

Acabados:



Otros desagües

Conjunto desagüe para bañeras Newcastle y Carmen. Con rebosadero y sifón cromado.

AB0046800R

Acabados:



Otros desagües

Desagüe especial con sifón para bañera Becool biplaza, Vythos biplaza, Lun Plus y Duo Plus.

A2482130..

Acabados:



Compatibilidad desagües

Hidromasaje		Sin hidromasaje		Resto bañeras
Total	de serie	Becool biplaza, Beyond, Modo, Maui, Kauai, Ariane, Ona, Raina y Virginia One-Piece	de serie	opcional
Total Premium	de serie			
Tonic	de serie, excepto bañeras Easy rectangulares			
Basic	opcional			



Bañera Vythos, grifería baño-ducha Lanta.



Mamparas

Mamparas

Guía de compra	90
Guía rápida de mamparas	92
Guía de acabados	94

Mamparas a medida

Line Plus	96
Line	100
Easy	108
Access	114

Mamparas standard

Brisa	118
Naray	124
Ura	128
Victoria Plus	136
Victoria	144

Perfiles suplementarios

Mamparas

Los pequeños detalles de diseño, como un toallero integrado o una repisa opcional, tienen en cuenta las necesidades cotidianas

Beneficios

Resistencia. Resistencia a la corrosión verificada con 200 horas de ensayo en ambiente de niebla salina.

Fácil limpieza. Práctico sistema de liberación de puertas para facilitar la limpieza entre cristales.

Durabilidad. Resistencia mecánica probada con 20.000 ciclos de apertura y cierre garantizados.

Maxiclean®. Tratamiento exclusivo que repele el agua, evita la acumulación de cal y suciedad, facilitando la limpieza.

Seguridad. Cristal templado que, en caso de rotura, se fragmenta en pequeños trozos para evitar el riesgo de accidentes.

Fácil instalación. Modelos con instalación dual y un sistema de instalación mediante adhesivo de alta calidad, que simplifica el proceso y evita perforar la pared.

Adaptabilidad. Sistema de compensación para adaptar la mampara a las irregularidades de la pared y tirante opcional a techo.

Con las mamparas a medida o estándar es fácil encontrar la solución adecuada para cualquier espacio de ducha. Tanto si se dispone de un baño espacioso como de uno compacto, existen opciones para cualquier tipo de instalación, todas ellas en acabado plata brillo y dependiendo de la serie en acabados plata mate, blanco, negro mate o negro mate cepillado. Los pequeños detalles de diseño, como un toallero integrado o una repisa opcional, tienen en cuenta las necesidades cotidianas. Las mamparas de ducha de Roca son resistentes a la corrosión y evitan la acumulación de cal.

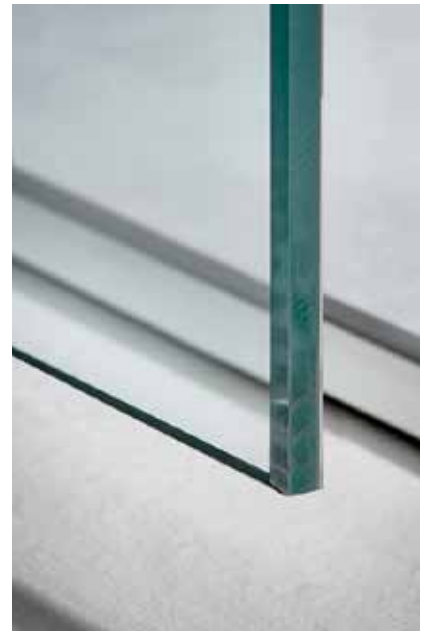

Guía de compra

A la hora de elegir la mampara de ducha adecuada, se deben tener en cuenta diversos aspectos. Así, es necesario analizar el espacio disponible, determinar quién va a utilizar la ducha y garantizar el fácil acceso de todos los usuarios. Cada uno de los siguientes factores juega un papel decisivo en el diseño del espacio de ducha perfecto.

Tipología de espacio



Tipología de plato o bañera



Plato de ducha

Bañera

Acceso al espacio de ducha

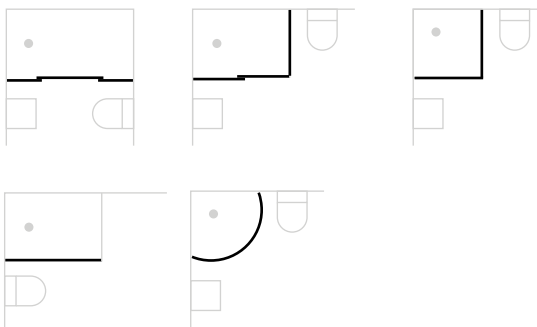

Usuarios







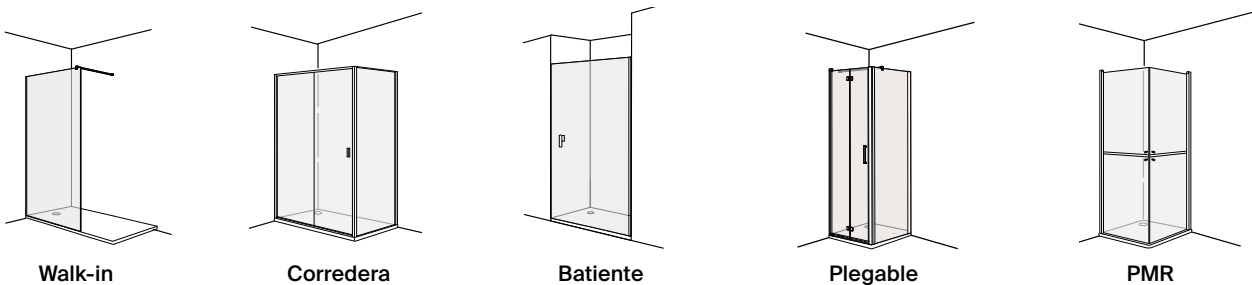

















Al elegir una mampara, es importante tener en cuenta la facilidad de acceso y apertura de la misma, tanto en función del espacio disponible como de las necesidades de quienes vayan a utilizar la ducha.































Tipo de apertura





Guía rápida de mamparas

	Line Plus	Line	Brisa	Naray			
Walk-in	 DF P 98	 DF+LF P 98	 DF P 102	 DF+LF P 102	 DHF (perfil) P 104		
	 DF (techo) P 99	 DF+LF (techo) P 99	 DHF+LF (perfil) P 104	 DHF (bisagras) P 105	 DHF+LF (bisagras) P 105		
			 D1H P 103	 D1HF P 103	 BF P 106		
			 B1H P 106	 B1HF (perfil) P 107	 B1HF (bisagras) P 107		
Correderas			 L2-E P 120	 L2-E + LF-C P 121	 L2-E P 126	 L2-E + LF-C P 126	 2L2 P 127
Batientes			 PEF P 122	 PLF+LF P 123			
Plegables							
PMR							

Ura N	Victoria Plus N	Victoria	Access	Easy
	 <p>DF P 138</p>  <p>B1H P 141</p>  <p>B1HF P 142</p>			
 <p>L2-E P 130</p>  <p>L4-E P 130</p>  <p>L2-E + LF-C P 131</p>	 <p>L2-E P 138</p>  <p>L4-E P 139</p>  <p>L2-E + LF-C P 139</p>	 <p>L2-E P 146</p>  <p>L2-E + LF-C P 146</p>		 <p>L3-E P 110</p>  <p>L3-E + LF-C P 110</p>
 <p>L4-E + LF-C P 140</p>  <p>2L2 P 132</p>	 <p>L4-E + LF-C P 140</p>  <p>2L2 P 140</p>  <p>MR P 141</p>	 <p>2L2 P 147</p>		 <p>BL2-E P 112</p>  <p>BL4-E P 112</p>
 <p>PE P 132</p>  <p>PE+LF P 133</p>		 <p>2P P 147</p>		 <p>PE P 111</p>  <p>PL+LF P 111</p>
 <p>PP-E P 133</p>  <p>PP-E+LF P 134</p>				
			 <p>PE P 116</p>  <p>2PL P 117</p>  <p>PLF+PL P 116</p>	

Guía rápida / Acabados de cristales y perfiles

Transparente



Fumato



Mate



Mist



Rain



Cloud



Cuarzo



Plata brillo



Plata mate



Negro mate



Negro mate cepillado



Blanco brillo



Blanco mate

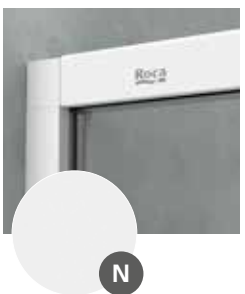

Oro cepillado

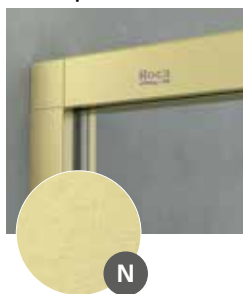

Acero inox. cepillado

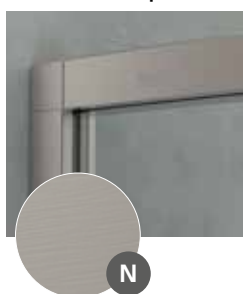

Mamparas a medida	Cristales			MaxiClean®	Perfiles							
	Transparente	Fumato / Mate	Cristales decorados		Tratamiento MaxiClean®	Plata brillo	Plata mate	Negro mate	Negro mate cepillado	Blanco brillo	Blanco mate	Oro mate cepillado
Line	•	•	•	De serie	•			•		•*	•*	•*
Line Plus	•	•	•	De serie				•				
Easy	•	•	•	Opcional	•	•			•			
Access	•			Opcional	•							

* Solo algunos modelos.

Mamparas standard	Cristales			MaxiClean®	Perfiles							
	Transparente				Tratamiento MaxiClean®	Plata brillo	Plata mate	Negro mate	Negro mate cepillado	Blanco brillo	Blanco mate	Oro mate cepillado
Brisa	•			De serie	•		•					
Naray	•			De serie	•		•					
Ura	•			De serie	•		•					
Victoria Plus	•			De serie	•		•	•*				
Victoria	•			-	•							

* Modelo DF en plata brillo y negro mate cepillado. Modelos B1H y B1HF solo plata brillo. Resto de modelos, plata brillo y negro mate.

Iconografía

	Altura de la mampara		Grosor del cristal
	Posibilidad de configurar la mampara a medida		Posibilidad de apertura a derecha o izquierda
	MaxiClean®: Tratamiento que repele el agua y evita que la cal y la suciedad se adhieran al cristal		Liberación de puertas: Mecanismo que libera las puertas de la sujeción inferior para facilitar la limpieza entre cristales
	Alta estanqueidad: Sellado óptimo que minimiza la dispersión de agua y la aparición de salpicaduras		Puertas con cierre amortiguado para abrir y cerrar con suavidad y evitar así golpes innecesarios
	Estanqueidad media: Equilibrio entre diseño y funcionalidad, posible aparición de salpicaduras		Perfil de compensación : Ajusta y nivela la mampara para adaptarse a superficies irregulares, garantizando una instalación precisa y alineada
	Estanqueidad baja: Espacios abiertos o sin perfiles con mayor exposición a salpicaduras		Vidrio templado : Ofrece mayor resistencia y seguridad, aumentando la durabilidad frente a impactos y estrés térmico
	Sistema anti-vuelco que asegura la estabilidad de la mampara, evitando que se salga de los rieles		Instalación dual: atornillado o mediante adhesivo
	Ofrece un acceso práctico a las toallas al alcance de la mano, mejorando la funcionalidad y la comodidad en la mampara		

Line Plus

Totalmente personalizable, con acabado cepillado negro mate y tratamiento Maxiclean y diseño opcional con toallero, estante y modelo con marco hasta el techo.



Acabados cristal



Transparente



Fumato



Mate



Cuarzo



Cloud



Mist



Rain

Acabados perfil



Negro mate cepillado



Beneficios

Mamparas a medida para ducha con marco perimetral.

Opción Walk-in.

Espesor de vidrio: 8 mm.

Altura ducha 2000 mm (hasta 2600 mm modelo hasta el techo).

Tratamiento Maxiclean incluido de serie.





Compensación frontal y lateral, 7 mm

Acabado de perfil negro mate cepillado.

Acabado de vidrio opcional en Mate, Fumato, Cuarzo, Mist, Rain y Cloud.

Toallero y/o repisa opcionales.

Iconografía

	Grosor cristal	El grosor del cristal garantiza una combinación ideal entre resistencia y estética
	MaxiClean	El tratamiento MaxiClean posee la propiedad de repeler el agua, evitando así las incrustaciones persistentes de cal, sales y suciedad
	Estanqueidad baja	Espacios abiertos o sin perfiles con mayor exposición a salpicaduras
	Vidrio templado	Ofrece mayor resistencia y seguridad, aumentando la durabilidad frente a impactos y estrés térmico

Mamparas a medida / Line Plus

Line Plus DF

Hoja fija de ducha con marco perimetral. Altura 2000 mm. Tratamiento MaxiClean de serie.

DF (A)
De 600 a 1400

Compensación 7 mm.

El toallero y/o repisa opcional se ha de adquirir en el momento de configurar la mampara. No se puede añadir posteriormente.

Acabados cristal: Transparente, Fumato, Mate, Cuarzo, Cloud, Mist, Rain.
Perfiles: Negro mate cepillado.

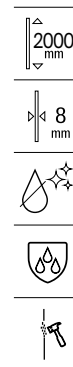
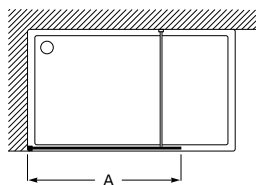

Line Plus DF + LF

Hoja fija de ducha con marco perimetral + 1 lateral fijo con marco perimetral. Altura 2000 mm. Tratamiento MaxiClean de serie.

DF (A)
De 600 a 1400

LF (B)
De 600 a 1400

Compensación 7 mm.

El toallero y/o repisa opcional se ha de adquirir en el momento de configurar la mampara. No se puede añadir posteriormente.

Acabados cristal: Transparente, Fumato, Mate, Cuarzo, Cloud, Mist, Rain.
Perfiles: Negro mate cepillado.

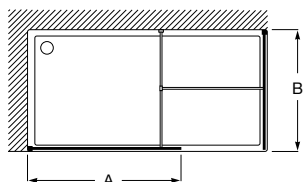

Line Plus DF hasta el techo

Hoja fija de ducha con marco perimetral hasta el techo. Altura de 2000 a 2600 mm. Tratamiento MaxiClean de serie.

DF (A)
De 600 a 1400

Compensación 7 mm.

Acabados cristal: Transparente, Fumato, Mate, Cuarzo, Cloud, Mist, Rain.
Perfiles: Negro mate cepillado.

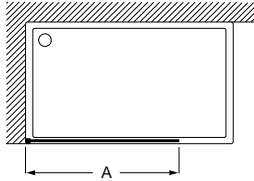

Line Plus DF + LF hasta el techo

Hoja fija de ducha con marco perimetral hasta el techo + 1 lateral fijo con marco perimetral hasta el techo. Altura de 2000 a 2600 mm. Tratamiento MaxiClean de serie.

DF (A)
De 600 a 1400

LF (B)
De 600 a 1400

Compensación 7 mm.

Acabados cristal: Transparente, Fumato, Mate, Cuarzo, Cloud, Mist, Rain.
Perfiles: Negro mate cepillado.

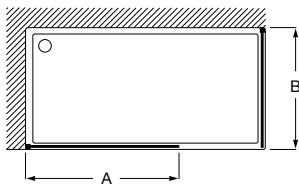

Line

Elegante y sofisticada, Line reúne las últimas tendencias en configuración Walk-in y variadas propuestas para ducha en negro mate cepillado o plata brillo.



Acabados cristal



Transparente

Fumato

Mate

Cuarzo

Cloud

Mist

Rain

Acabados perfil



Plata brillo

Negro mate cepillado

Blanco mate

Acero inox cepillado

Oro cepillado



Beneficios

Mamparas A Medida de ducha y bañera.

Opción Walk-in y puertas batientes.

Espesor de vidrio: 6, 8 y 10 mm (según modelo).

Altura ducha 2000 mm.

Altura bañera 1500 mm.

Tratamiento Maxiclean incluido de serie.





Compensación 7 mm.

Modelos Batientes apertura interior-exterior con elevación.

Acabado de perfil opcional en plata brillo o negro mate cepillado. Además, acabados blanco mate, oro cepillado y acero inoxidable cepillado en los modelos DF y DF + LF.

Acabado de vidrio opcional en Mate, Fumato, Cuarzo, Mist, Rain y Cloud.

Iconografía

	Grosor cristal	El grosor del cristal garantiza una combinación ideal entre resistencia y estética
	MaxiClean	El tratamiento MaxiClean posee la propiedad de repeler el agua, evitando así las incrustaciones persistentes de cal, sales y suciedad
	Estanqueidad baja	Espacios abiertos o sin perfiles con mayor exposición a salpicaduras
	Vidrio templado	Ofrece mayor resistencia y seguridad, aumentando la durabilidad frente a impactos y estrés térmico

Mamparas a medida / Line

Line DF

Hoja fija ducha. Altura 2000 mm. Tratamiento MaxiClean de serie.

DF (A)
De 600 a 1400
De 1401 a 1600*

Compensación: 7 mm.
Opcional: Tirante a techo de 1000 mm y toallero de 400 o 700 mm. El toallero se ha de adquirir en el momento de configurar la mampara, no se puede añadir posteriormente.

* Las medidas de 1401 a 1600 solo aceptan cristal de 8 o 10 mm.

Acabados cristal: Transparente, Fumato, Mate, Cuarzo, Cloud, Mist, Rain.
Perfiles: Plata brillo, Negro mate cepillado, Blanco mate, Acero inoxidable cepillado y Oro cepillado.

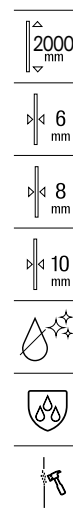
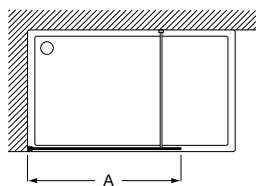

Line DF + LF

Hoja fija de ducha + 1 lateral fijo. Altura 2000 mm. Tratamiento MaxiClean de serie.

DF (A)
De 600 a 1400
De 1401 a 1600*

LF (B)
De 600 a 1000
De 1001 a 1200*
De 1201 a 1400**

Compensación 7 mm.
Opcional: Tirante a techo de 1000 mm y toallero de 400 o 700 mm. El toallero se ha de adquirir en el momento de configurar la mampara, no se puede añadir posteriormente.

* Estas medidas solo aceptan cristal de 8 o 10 mm.

** Estas medidas solo aceptan cristal de 8 mm.

Acabados cristal: Transparente, Fumato, Mate, Cuarzo, Cloud, Mist, Rain.
Perfiles: Plata brillo, Negro mate cepillado, Blanco mate, Acero inoxidable cepillado y Oro cepillado.

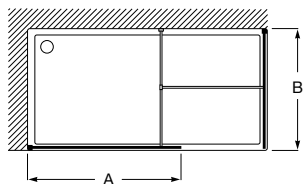

Line D1H

Hoja ducha batiente con perfil. Altura 2000 mm. Tratamiento MaxiClean de serie.

D1H (A)
De 600 a 1000

Compensación: 7mm.

Acabados cristal: Transparente, Fumato, Mate, Cuarzo, Cloud, Mist, Rain.
Perfiles: Plata brillo, Negro mate cepillado.

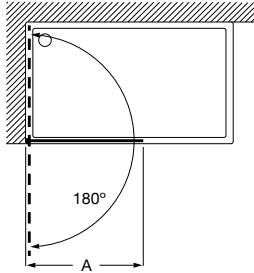

Line D1HF

Hoja fija ducha + 1 batiente con perfil. Altura 2000 mm. Tratamiento MaxiClean de serie.

D1HF (A)
De 800 a 1400

Compensación: 7mm.

Acabados cristal: Transparente, Fumato, Mate, Cuarzo, Cloud, Mist, Rain.
Perfiles: Plata brillo, Negro mate cepillado.

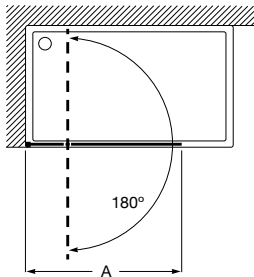

Mamparas a medida / Line

Line DHF

Hoja fija ducha + 1 hoja batiente de 250/500 mm con perfil. Altura 2000 mm. Tratamiento MaxiClean de serie.

DHF (A)

Puerta batiente 250 (x)
De 700 a 1200

Puerta batiente 500 (x)
De 700 a 1200

Compensación: 7mm

Opcional: Tirante a techo de 1000 mm y toallero de 400 o 700 mm. El toallero se ha de adquirir en el momento de configurar la mampara, no se puede añadir posteriormente.

Acabados cristal: Transparente, Fumato, Mate, Cuarzo, Cloud, Mist, Rain.
Perfiles: Plata brillo, Negro mate cepillado.

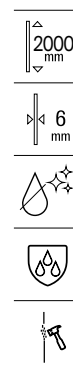
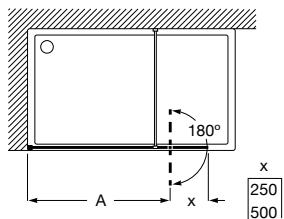

Line DHF + LF

Hoja fija ducha + 1 hoja batiente de 250/500 mm con perfil + 1 lateral fijo. Altura 2000 mm. Tratamiento MaxiClean de serie.

DHF (A)

Puerta batiente 250 (x)
De 700 a 1200

Puerta batiente 500 (x)
De 700 a 1200

LF (B)

De 600 a 1000

Compensación: 7mm

Opcional: Tirante a techo de 1000 mm y toallero de 400 o 700 mm. El toallero se ha de adquirir en el momento de configurar la mampara, no se puede añadir posteriormente.

Acabados cristal: Transparente, Fumato, Mate, Cuarzo, Cloud, Mist, Rain.
Perfiles: Plata brillo, Negro mate cepillado.

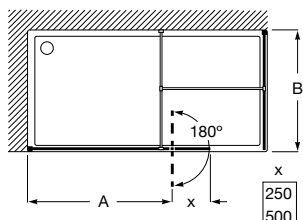

Line DHF

Hoja fija ducha + 1 hoja batiente de 250/500 mm mediante bisagras. Altura 2000 mm. Tratamiento MaxiClean de serie.

DHF (A)
Puerta batiente 250 (x)
De 700 a 1400

Puerta batiente 500 (x)
De 700 a 1400

Compensación: 7 mm
Opcional: Tirante a techo de 1000 mm y toallero de 400 o 700 mm. El toallero se ha de adquirir en el momento de configurar la mampara, no se puede añadir posteriormente.

Acabados cristal: Transparente, Fumato, Mate, Cuarzo, Cloud, Mist, Rain.
Perfiles: Plata brillo, Negro mate cepillado.

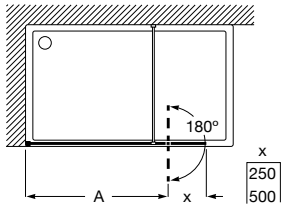

Line DHF + LF

Hoja fija ducha + 1 hoja batiente de 250/500 mm mediante bisagras + 1 lateral fijo. Tratamiento MaxiClean de serie.

DHF (A)
Puerta batiente 250 (x)
De 700 a 1400

Puerta batiente 500 (x)
De 700 a 1400

LF (B)
De 600 a 1000

Compensación: 7 mm
Opcional: Tirante a techo de 1000 mm y toallero de 400 o 700 mm. El toallero se ha de adquirir en el momento de configurar la mampara, no se puede añadir posteriormente.

Acabados cristal: Transparente, Fumato, Mate, Cuarzo, Cloud, Mist, Rain.
Perfiles: Plata brillo, Negro mate cepillado.

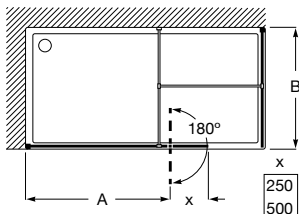

Mamparas a medida / Line

Line BF

Hoja fija bañera. Altura 1500 mm. Tratamiento MaxiClean de serie.

BF (A)
De 600 a 1200
De 1201 a 1400*

Compensación: 7 mm.
Opcional: Tirante a techo de 1000mm y toallero de 400 o 700mm. El toallero se ha de adquirir en el momento de configurar la mampara, no se puede añadir posteriormente.

* Las medidas de 1201 a 1400 solo aceptan cristal de 8 mm.

Acabados cristal: Transparente, Fumato, Mate, Cuarzo, Cloud, Mist, Rain.
Perfiles: Plata brillo, Negro mate cepillado.

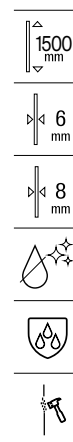
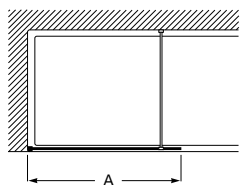

Line B1H

Hoja batiente bañera con perfil. Altura 1500 mm. Tratamiento MaxiClean de serie.

B1H (A)
De 600 a 1000

Compensación: 7 mm.

Acabados cristal: Transparente, Fumato, Mate, Cuarzo, Cloud, Mist, Rain.
Perfiles: Plata brillo, Negro mate cepillado.

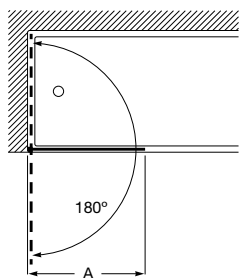

Line B1HF

Hoja fija para bañera + 1 batiente con perfil. Altura 1500 mm. Tratamiento MaxiClean de serie.

B1HF (A)
De 800 a 1400

Compensación: 7 mm.

Acabados cristal: Transparente, Fumato, Mate, Cuarzo, Cloud, Mist, Rain.
Perfiles: Plata brillo, Negro mate cepillado.

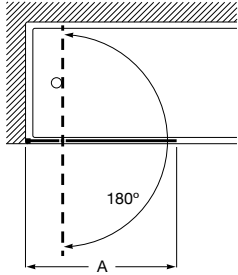

Line B1HF

Hoja batiente bañera con bisagras + 1 fija. Altura 1500 mm. Tratamiento MaxiClean de serie.

B1HF (A)
De 1000 a 1400

Compensación: 7 mm.

Acabados cristal: Transparente, Fumato, Mate, Cuarzo, Cloud, Mist, Rain.
Perfiles: Plata brillo, Negro mate cepillado.

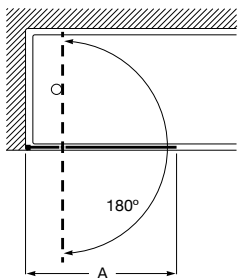

Easy

Increíblemente versátil, una propuesta muy funcional para ducha o bañera con un variado rango de opciones.



Acabados cristal



Transparente

Fumato

Mate

Cuarzo

Cloud

Mist

Rain

Acabados perfil



Plata brillo

Plata mate





Blanco brillo



Beneficios

- Mamparas a medida de ducha y bañera.
- Puertas correderas (modelos ducha y bañera).
- Puertas batientes (modelos de ducha).
- Espesor de vidrio: 6 mm.
- Altura ducha 1950 mm y 1500 mm bañera.
- Tratamiento Maxiclean opcional.
- Modelos de apertura corredera.
 - Compensación 15 mm por lado.
 - Sistema antivuelco.
 - Sistema liberación de puertas.
- Modelos de apertura batientes.
 - Compensación 30 mm por lado.
 - Apertura con elevación.
 - Apertura interior-exterior.
- Acabado de perfil opcional en plata brillo, plata mate y blanco.
- Acabado de vidrio opcional en Mate, Fumato, Cuarzo, Mist, Rain y Cloud.

Iconografía

	Grosor cristal	El grosor del cristal garantiza una combinación ideal entre resistencia y estética
	MaxiClean OPCIONAL	El tratamiento MaxiClean posee la propiedad de repeler el agua, evitando así las incrustaciones persistentes de cal, sales y suciedad
	Estanqueidad alta	Sellado óptimo que minimiza la dispersión de agua y la aparición de salpicaduras
	Vidrio templado	Ofrece mayor resistencia y seguridad, aumentando la durabilidad frente a impactos y estrés térmico

Mamparas a medida / Easy

Easy L3-E

Frontal ducha de 2 hojas correderas + 1 fija. Altura 1950 mm.

	Apertura (C)
L3-E (A)	
De 770 a 1000	380
De 1001 a 1150	480
De 1151 a 1300	580
De 1301 a 1600	680

Compensación: 15 mm por cada lado. Medida total con LF + 25 mm.
Tratamiento MaxiClean (M) opcional.

Acabados cristal: Transparente, Fumato, Mate, Cuarzo, Cloud, Mist, Rain.
Perfiles: Blanco brillo, Plata brillo, Plata mate.

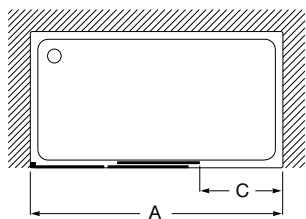

Easy L3-E + LF-C

Frontal ducha de 2 hojas correderas + 1 fija + 1 lateral fijo. Altura 1950 mm.

	Apertura (C)
L3-E (A)	
De 770 a 1000	380
De 1001 a 1150	480
De 1151 a 1300	580
De 1301 a 1600	680

LF-C (B)
De 200 a 1000 -

Compensación: 15 mm por cada lado. Medida total con LF + 25 mm.
Tratamiento MaxiClean (M) opcional.

Acabados cristal: Transparente, Fumato, Mate, Cuarzo, Cloud, Mist, Rain.
Perfiles: Blanco brillo, Plata brillo, Plata mate.

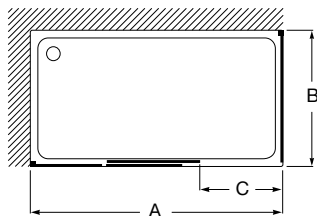

Easy PE

Frontal ducha de 1 hoja batiente. Altura 1950 mm.

PE (A)
De 670 a 1000

Compensación: 15 mm lado perfil batiente. 10 mm lado cierre. Tratamiento MaxiClean (M) opcional.

Acabados cristal: Transparente, Fumato, Mate, Cuarzo, Cloud, Mist, Rain.
Perfiles: Blanco, Plata brillo, Plata mate.

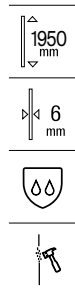
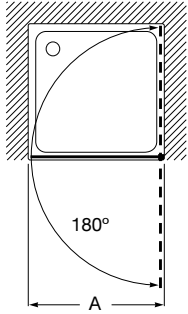

Easy PL + LF

Frontal ducha de 1 hoja batiente + 1 lateral fijo. Altura 1950 mm.

PL (A)
De 600 a 1000

LF (B)
De 670 a 1000

Compensación: 15 mm. Tratamiento MaxiClean (M) opcional.

Acabados cristal: Transparente, Fumato, Mate, Cuarzo, Cloud, Mist, Rain.
Perfiles: Blanco, Plata brillo, Plata mate.

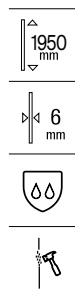
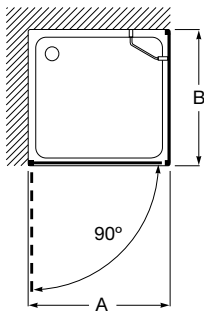

Mamparas a medida / Easy

Easy BL2-E

Frontal bañera de 1 hoja corredera + 1 fija. Altura 1500 mm.

	Apertura (C)
BL2-E (A)	
De 970 a 1400	355
De 1401 a 1500	565
De 1501 a 1800	615
De 1801 a 2000	765

Compensación: 15 mm por cada lado. Medida total con BLF-C + 25 mm.
Tratamiento MaxiClean (M) opcional.

Acabados cristal: Transparente, Fumato, Mate, Cuarzo, Cloud, Mist, Rain.
Perfiles: Blanco, Plata brillo, Plata mate.

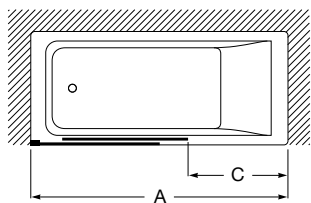

Easy BL4-E

Frontal bañera de 2 hojas correderas + 2 fijas. Altura 1500 mm.

	Apertura (C)
BL4-E (A)	
De 1170 a 1400	390
De 1401 a 1600	490
De 1601 a 2000	590

Compensación: 15 mm por cada lado. Medida total con LF + 25 mm.
Tratamiento MaxiClean (M) opcional.

Acabados cristal: Transparente, Fumato, Mate, Cuarzo, Cloud, Mist, Rain.
Perfiles: Blanco, Plata brillo, Plata mate.

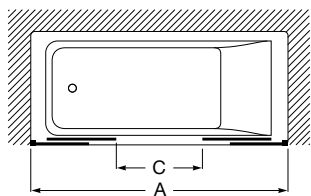



Mampara Easy BL4-E.

Access

Sin renunciar a un moderno diseño, una colección adaptable y accesible gracias a sus hojas batientes e independientes que permiten la apertura a media altura para ayudar a personas con movilidad reducida.



Acabados cristal



Transparente

Acabados perfil



Plata brillo



Beneficios

Mamparas a medida de ducha.

Puertas batientes.

Puerta dividida en dos partes con movilidad independiente para facilitar el acceso desde el exterior.

Sistema de apertura con elevación 180° (interior-exterior).

Acabado de perfil en plata brillo.





Espesor de vidrio: 6 mm.

Altura ducha 1950 mm.

Tratamiento Maxiclean opcional.

Compensación 25 mm por lado.

Iconografía

	Grosor cristal	El grosor del cristal garantiza una combinación ideal entre resistencia y estética
	MaxiClean OPCIONAL	El tratamiento MaxiClean posee la propiedad de repeler el agua, evitando así las incrustaciones persistentes de cal, sales y suciedad
	Estanqueidad media	Equilibrio entre diseño y funcionalidad, posible aparición de salpicaduras
	Vidrio templado	Ofrece mayor resistencia y seguridad, aumentando la durabilidad frente a impactos y estrés térmico

Mamparas a medida / Access

Access PE

Frontal ducha de 1 hoja batiente dividida en dos partes independientes.
Altura 1950 mm.

PE (A)
De 670 a 1000

Compensación: 25 mm por cada lado.

Tratamiento MaxiClean (M) opcional.

Acabados cristal: Transparente. Perfiles: Plata brillo.

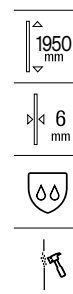
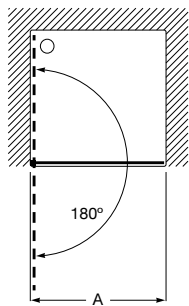

Access PLF + PL

Angular ducha de 1 hoja batiente dividida en dos partes independientes +
1 hoja fija + 1 hoja batiente dividida en dos partes independientes. Altura
1950 mm.

Apertura puerta

PLF (A)	
De 970 a 1100	615
De 1101 a 1200	640
De 1201 a 1400	645

PL (B)
De 600 a 1000

Compensación: 15 mm por cada lado.

Para precio total sumar ambos lados (A+B).

Tratamiento MaxiClean (M) opcional.

Acabados cristal: Transparente. Perfiles: Plata brillo.

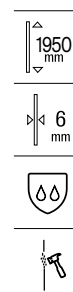
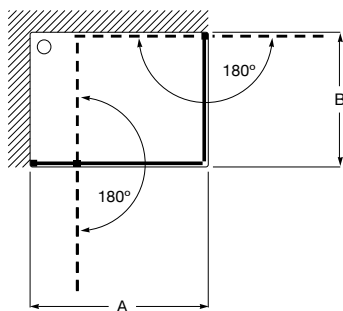

Access 2PL

Angular ducha de 2 hojas batientes divididas en dos partes independientes. Altura 1950 mm.

2PL (A)
De 600 a 1000

Compensación: 25 mm por cada lado.

Para precio total sumar ambos lados (A+B).

Tratamiento MaxiClean (M) opcional.

Acabados cristal: Transparente. Perfiles: Plata brillo.

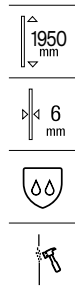
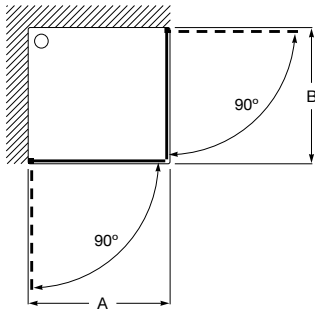

Brisa

Colección de mamparas de perfilaría ligera que ofrece una gran variedad de configuraciones y perfiles en color plata brillo o negro mate.



Acabados cristal



Transparente

Acabados perfil



Plata brillo



Negro mate



Beneficios

Mamparas estándar para ducha de puertas correderas o batientes

Reversible.

Acabado de perfil en Plata Brillo o Negro Mate

Espesor de vidrio: 8 mm.

Altura 2000 mm.

Tratamiento Maxiclean incluido de serie.

Modelos de Apertura corredera.

Sin perfil guía inferior.

Compensación 50 mm.

Sistema apertura y cierre amortiguado.

Sistema liberación de puertas.

Sistema antivuelco.

Modelos de apertura batientes.

Compensación por lado 15 mm.

Sistema de apertura con elevación.

Bisagras enrasadas fácil limpieza.

Iconografía

	Grosor cristal	El grosor del cristal garantiza una combinación ideal entre resistencia y estética
	Reversible	Posibilidad de apertura a derecha o izquierda
	MaxiClean	El tratamiento MaxiClean posee la propiedad de repeler el agua, evitando así las incrustaciones persistentes de cal, sales y suciedad
	Estanqueidad media	Equilibrio entre diseño y funcionalidad, posible aparición de salpicaduras
	Liberación de puertas	Mecanismo que libera las puertas de la sujeción inferior para facilitar la limpieza entre cristales
	Apertura y cierre amortiguados	Puertas con cierre amortiguado para abrir y cerrar con suavidad y evitar así golpes innecesarios
	Vidrio templado	Ofrece mayor resistencia y seguridad, aumentando la durabilidad frente a impactos y estrés térmico
	Sistema antivuelco	Sistema que asegura la estabilidad de la mampara, evitando que se salga de los rieles

Mamparas standard / Brisa

Brisa L2-E

Frontal ducha de 1 hoja corredera + 1 fija. Altura 2000 mm. Tratamiento MaxiClean de serie.

	Ancho (A)	Medidas montaje Min-Max (A)	Apertura (B)
AM3431201.M	1200	1160 - 1210	485
AM3431251.M	1250	1211 - 1259	435
AM3431301.M	1300	1260 - 1310	485
AM3431351.M	1350	1311 - 1359	535
AM3431401.M	1400	1360 - 1410	585
AM3431451.M	1450	1411 - 1459	535
AM3431501.M	1500	1460 - 1510	585
AM3431551.M	1550	1511 - 1559	635
AM3431601.M	1600	1560 - 1610	685
AM3431651.M	1650	1611 - 1659	635
AM3431701.M	1700	1660 - 1710	685
AM3431751.M	1750	1711 - 1759	735
AM3431801.M	1800	1760 - 1810	785
AM3431851.M	1850	1811 - 1859	735
AM3431901.M	1900	1860 - 1910	785
AM3431951.M	1950	1911 - 1959	835
AM3432001.M	2000	1960 - 2010	885

Acabado cristal: Transparente. Perfiles: Plata brillo, Negro mate.

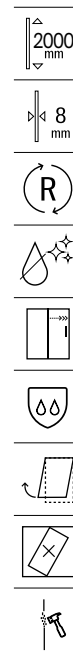
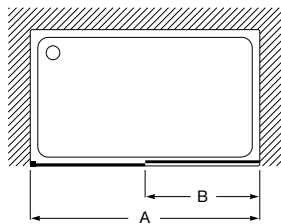

Brisa L2-E + LF-C

Frontal ducha de 1 hoja corredera + 1 fija + 1 lateral fijo. Altura 2000 mm.
Tratamiento MaxiClean de serie.

	Ancho (A y B)	Medidas montaje Min-Max (A y B)	Apertura (C)
L2-E (A)			
AM3431201.M	1200	1170 - 1220	485
AM3431251.M	1250	1221 - 1269	435
AM3431301.M	1300	1270 - 1320	485
AM3431351.M	1350	1321 - 1369	535
AM3431401.M	1400	1370 - 1420	585
AM3431451.M	1450	1421 - 1469	535
AM3431501.M	1500	1470 - 1520	585
AM3431551.M	1550	1521 - 1569	635
AM3431601.M	1600	1570 - 1620	685
AM3431651.M	1650	1621 - 1669	635
AM3431701.M	1700	1670 - 1720	685
AM3431751.M	1750	1721 - 1769	735
AM3431801.M	1800	1770 - 1820	785
AM3431851.M	1850	1821 - 1869	735
AM3431901.M	1900	1870 - 1920	785
AM3431951.M	1950	1921 - 1969	835
AM3432001.M	2000	1970 - 2020	885
LF-C (B)			
AM3730701.M	700	680 - 700	
AM3730751.M	750	730 - 760	
AM3730801.M	800	780 - 800	
AM3730901.M	900	880 - 900	

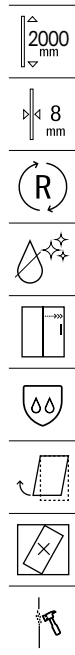

Acabado cristal: Transparente. Perfiles: Plata brillo, Negro mate.

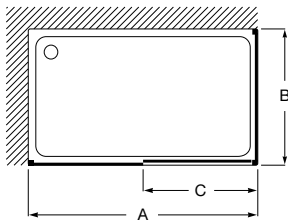

Mamparas standard / Brisa

Brisa PEF

Frontal ducha de 1 hoja batiente + 1 fija. Altura 2000 mm. Tratamiento MaxiClean de serie.

	Ancho (A)	Medidas montaje Min-Max (A)	Apertura (B)
AM3720701.M	700	675 - 700	485
AM3720801.M	800	775 - 800	485
AM3720901.M	900	875 - 900	485
AM3721001.M	1000	975 - 1000	585
AM3721101.M	1100	1075 - 1100	585
AM3721201.M	1200	1175 - 1200	585
AM3721301.M	1300	1275 - 1300	585
AM3721401.M	1400	1375 - 1400	585

Acabado cristal: Transparente. Perfiles: Plata brillo, Negro mate.

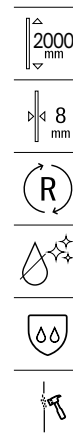
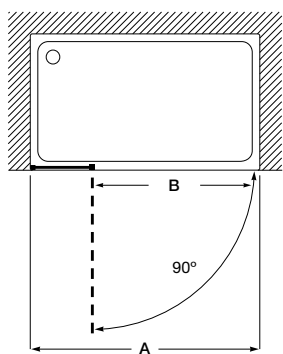

Brisa PLF + LF

Frontal ducha de 1 hoja batiente + 1 fija + 1 lateral fijo. Altura 2000 mm.
Tratamiento MaxiClean de serie.

	Ancho (A y B)	Medidas montaje Min-Max (A y B)	Apertura (C)
PLF (A)			
AM3440701.M	700	665 - 680	485
AM3440801.M	800	765 - 780	485
AM3440901.M	900	865 - 880	485
AM3441001.M	1000	965 - 980	585
AM3441101.M	1100	1065 - 1080	585
AM3441201.M	1200	1165 - 1180	585
AM3441301.M	1300	1265 - 1280	585
AM3441401.M	1400	1365 - 1380	585
LF (B)			
AM3740701.M	700	675 - 690	
AM3740751.M	750	725 - 740	
AM3740801.M	800	775 - 790	
AM3740901.M	900	875 - 890	

Acabado cristal: Transparente. Perfiles: Plata brillo, Negro mate.

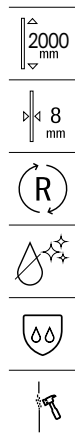
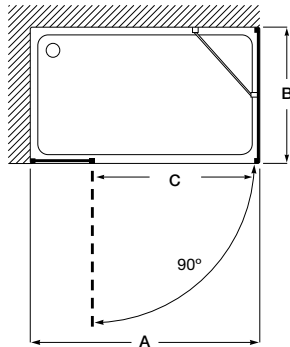

Naray

Minimalista y extremadamente fácil de instalar, esta colección de mamparas correderas sin perfilería inferior crece con nuevos detalles que multiplican su personalidad



Acabados cristal



Transparente

Acabados perfil



Plata brillo



Negro mate



Beneficios

Mamparas estándar para ducha de puertas correderas.

Sin perfil guía inferior.

Reversible.

Acabado de perfil en Plata brillo o Negro mate.

Espesor de vidrio: 6 mm.

Altura 2000 mm.

Tratamiento Maxiclean incluido de serie.

Compensación 100 mm.

Rodamientos ocultos.

Sistema liberación de puertas.

Sistema antivuelco.

Sistema Easy installation.

Sistema de instalación dual (tornillos / adhesivo).

Perchero integrado.

Iconografía

	Grosor cristal	El grosor del cristal garantiza una combinación ideal entre resistencia y estética
	Reversible	Posibilidad de apertura a derecha o izquierda
	MaxiClean	El tratamiento MaxiClean posee la propiedad de repeler el agua, evitando así las incrustaciones persistentes de cal, sales y suciedad
	Estanqueidad media	Equilibrio entre diseño y funcionalidad, posible aparición de salpicaduras
	Liberación de puertas	Mecanismo que libera las puertas de la sujeción inferior para facilitar la limpieza entre cristales
	Instalación Dual	Permite instalación mediante tornillería o adhesivo
	Vidrio templado	Ofrece mayor resistencia y seguridad, aumentando la durabilidad frente a impactos y estrés térmico
	Sistema antivuelco	Sistema que asegura la estabilidad de la mampara, evitando que se salga de los rieles

Mamparas standard / Naray

Naray L2-E

Frontal ducha de 1 hoja corredera + 1 fija. Altura 2000 mm. Tratamiento MaxiClean de serie.

	Ancho (A)	Medidas montaje Min-Max (A)	Apertura mínima (B)
AM2823E87D001.NMN	1000	970 - 1020	395
AM28244C7D001.NMN	1100	1021 - 1120	395
AM2824B07D001.NMN	1200	1121 - 1220	445
AM2825147D001.NMN	1300	1221 - 1320	495
AM2825787D001.NMN	1400	1321 - 1420	545
AM2825DC7D001.NMN	1500	1421 - 1520	595
AM2826407D001.NMN	1600	1521 - 1620	645
AM2826A47D001.NMN	1700	1621 - 1720	695
AM2827087D001.NMN	1800	1721 - 1820	745
AM28276C7D001.NMN ^(N)	1900	1821 - 1920	745
AM2827D07D001.NMN ^(N)	2000	1921 - 2020	745

Acabado cristal: Transparente. Perfiles: Plata brillo, Negro mate.

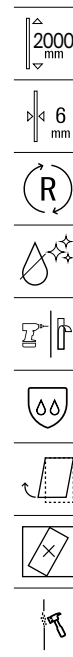
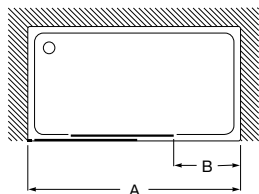

Naray L2-E + LF-C

Frontal ducha de 1 hoja corredera + 1 fija + 1 lateral fijo. Altura 2000 mm. Tratamiento MaxiClean de serie.

	Ancho (A y B)	Medidas montaje Min-Max (A y B)	Apertura mínima (C)
L2-E (A)			
AM2823E87D001.NMN	1000	982 - 1032	395
AM28244C7D001.NMN	1100	1033 - 1132	395
AM2824B07D001.NMN	1200	1133 - 1232	445
AM2825147D001.NMN	1300	1233 - 1332	495
AM2825787D001.NMN	1400	1333 - 1432	545
AM2825DC7D001.NMN	1500	1433 - 1532	595
AM2826407D001.NMN	1600	1533 - 1632	645
AM2826A47D001.NMN	1700	1633 - 1732	695
AM2827087D001.NMN	1800	1733 - 1832	745
AM28276C7D001.NMN ^(N)	1900	1821 - 1920	745
AM2827D07D001.NMN ^(N)	2000	1921 - 2020	745
LF-C (B)			
AM2842BC7D001.NMN	700	670 - 705	
AM2842EE7D001.NMN	750	720 - 755	
AM2843207D001.NMN	800	770 - 805	
AM2843847D001.NMN	900	870 - 905	

Acabado cristal: Transparente. Perfiles: Plata brillo, Negro mate.

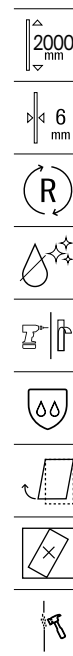
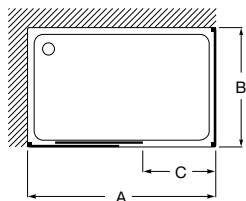

Naray 2L2

Angular ducha de 1 hoja corredera + 1 fija. Altura 2000 mm. Tratamiento MaxiClean de serie. Para obtener una mampara angular completa 2L2, deben solicitarse 2 referencias L2.

	Ancho (A o B)	Medidas montaje Min-Max (A o B)
AM2832BC7D001.NMN	700	670 - 720
AM2832EE7D001.NMN	750	721 - 770
AM2833207D001.NMN	800	771 - 820
AM2833527D001.NMN	850	821 - 870
AM2833847D001.NMN	900	871 - 920
AM2833E87D001.NMN	1000	921 - 1020
AM28344C7D001.NMN	1100	1021 - 1120
AM2834B07D001.NMN	1200	1121 - 1220

Acabado cristal: Transparente. Perfiles: Plata brillo, Negro mate.

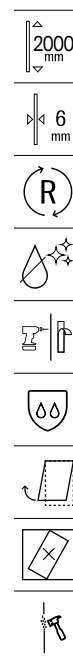
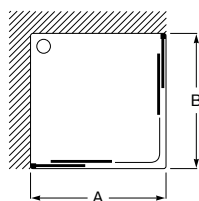

Ura^N

Práctica y moderna, Ura ofrece diversas opciones en puertas batientes o correderas para proteger cualquier espacio de ducha.



Acabados cristal



Transparente

Acabados perfil



Plata brillo



Negro mate



Beneficios

Mamparas estándar para ducha de puertas correderas, batientes o plegables.

Reversibles.

Acabado de perfil en Plata brillo o Negro mate.

Espesor de vidrio: 6 mm.

Altura 2000 mm.

Compensación 25 mm por lado.

Tratamiento Maxiclean incluido de serie.

Modelos de Apertura corredera:

Sistema liberación de puertas.

Sistema antivuelco.





Sistema Easy installation.

Sistema de instalación dual (tornillos / adhesivo).

Modelos batientes:

Sistema de apertura con elevación.

Iconografía

	Grosor cristal	El grosor del cristal garantiza una combinación ideal entre resistencia y estética
	Reversible	Posibilidad de apertura a derecha o izquierda
	MaxiClean	El tratamiento MaxiClean posee la propiedad de repeler el agua, evitando así las incrustaciones persistentes de cal, sales y suciedad
	Estanqueidad media	Equilibrio entre diseño y funcionalidad, posible aparición de salpicaduras
	Liberación de puertas	Mecanismo que libera las puertas de la sujeción inferior para facilitar la limpieza entre cristales
	Instalación Dual	Permite instalación mediante tornillería o adhesivo
	Vidrio templado	Ofrece mayor resistencia y seguridad, aumentando la durabilidad frente a impactos y estrés térmico
	Sistema antivuelco	Sistema que asegura la estabilidad de la mampara, evitando que se salga de los rieles

Mamparas standard / Ura novetat

Ura L2-E

Frontal ducha de 1 hoja corredera + 1 fija. Compensación de 25 mm. Altura 2000 mm. Tratamiento Maxiclean de serie.

N

	Ancho (A)	Medidas montaje Min-Max (A)	Apertura (B)
AM20J3E87D001.NMN	1000	970 - 1020	395
AM20J44C7D001.NMN	1100	1021 - 1120	395
AM20J4B07D001.NMN	1200	1121 - 1220	445
AM20J5147D001.NMN	1300	1221 - 1320	495
AM20J5787D001.NMN	1400	1321 - 1420	545
AM20J5DC7D001.NMN	1500	1421 - 1520	595
AM20J6407D001.NMN	1600	1521 - 1620	645
AM20J6A47D001.NMN	1700	1621 - 1720	695
AM20J7087D001.NMN	1800	1721 - 1820	745

Acabado cristal: Transparente. Perfiles: Plata brillo y negro mate.

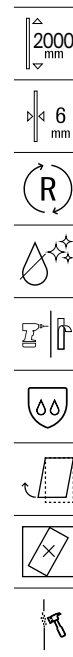
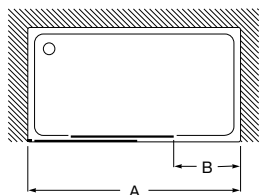

Ura L4-E

Frontal ducha de 2 hojas correderas + 2 hojas fijas. Compensación de 25 mm. Altura 2000 mm. Tratamiento Maxiclean de serie.

N

	Ancho (A)	Medidas montaje Min-Max (A)	Apertura (B)
AM20L6407D001.NMN	1600	1520 - 1620	590
AM20L6A47D001.NMN	1700	1621 - 1720	640
AM20L7087D001.NMN	1800	1721 - 1820	690
AM20L76C7D001.NMN	1900	1821 - 1920	690
AM20L7D07D001.NMN	2000	1921 - 2020	690

Acabado cristal: Transparente. Perfiles: Plata brillo y negro mate.

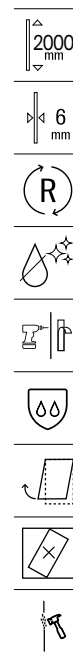
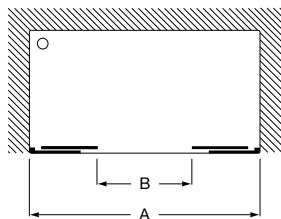

Ura L2-E + LF-C

Frontal ducha de 1 hoja corredera + 1 fija + 1 lateral fijo. Compensación de 25 mm. Altura 2000 mm. Tratamiento Maxiclean de serie.

N

	Ancho (A y B)	Medidas montaje Min-Max (A)	Apertura (C)
L2-E (A)			
AM20J3E87D001.NMN	1000	970 - 1020	395
AM20J44C7D001.NMN	1100	1121 - 1220	395
AM20J4B07D001.NMN	1200	1121 - 1220	445
AM20J5147D001.NMN	1300	1221 - 1320	495
AM20J5787D001.NMN	1400	1321 - 1420	545
AM20J5DC7D001.NMN	1500	1421 - 1520	595
AM20J6407D001.NMN	1600	1521 - 1620	645
AM20J6A47D001.NMN	1700	1621 - 1720	695
AM20J7087D001.NMN	1800	1721 - 1820	745
LF-C (B)			
AM20K2BC7D001.NMN	700	685 - 710	-
AM20K2EE7D001.NMN	750	735 - 760	-
AM20K2EE7D001.NMN	800	785 - 810	-
AM20K3847D001.NMN	900	885 - 910	-

Acabado cristal: Transparente. Perfiles: Plata brillo y negro mate.

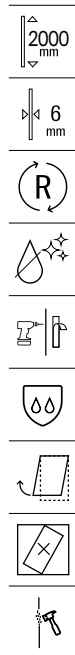
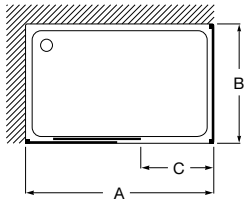

Ura L4-E + LF-C

Frontal ducha de 2 hojas correderas + 2 hojas fijas + 1 lateral fijo. Compensación de 25 mm. Altura 2000 mm. Tratamiento Maxiclean de serie.

N

	Ancho (A y B)	Medidas montaje Min-Max (A)	Apertura (C)
L4-E (A)			
AM20L6407D001.NMN	1600	1520 - 1620	590
AM20L6A47D001.NMN	1700	1621 - 1720	640
AM20L7087D001.NMN	1800	1721 - 1820	690
AM20L76C7D001.NMN	1900	1821 - 1920	690
AM20L7D07D001.NMN	2000	1921 - 2020	690
LF-C (B)			
AM20K2BC7D001.NMN	700	685 - 710	-
AM20K2EE7D001.NMN	750	735 - 760	-
AM20K3207D001.NMN	800	785 - 810	-
AM20K3847D001.NMN	900	885 - 910	-

Acabado cristal: Transparente. Perfiles: Plata brillo y negro mate.

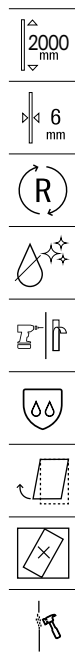
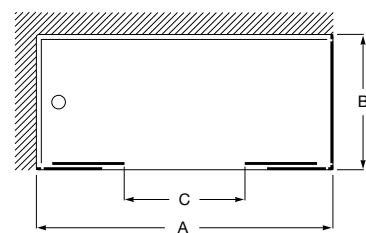

Mamparas standard / Ura novetat

Ura 2L2

Angular ducha de 2 hojas correderas + 2 fijas. Compensación de 25 mm. Altura 2000 mm. Tratamiento Maxiclean de serie. Para obtener una mampara angular completa 2L2, deben solicitarse 2 referencias L2.

N

	Ancho (A o B)	Medidas montaje Min-Max (A o B)
AM20H2BC7D001.NMN	700	670 - 720
AM20H2EE7D001.NMN	750	721 - 770
AM20H3207D001.NMN	800	771 - 820
AM20H3527D001.NMN	850	821 - 870
AM20H3847D001.NMN	900	871 - 920
AM20H3E87D001.NMN	1000	921 - 1020
AM20H44C7D001.NMN	1100	1021 - 1120
AM20H4B07D001.NMN	1200	1121 - 1220

Acabado cristal: Transparente. Perfiles: Plata brillo y negro mate.

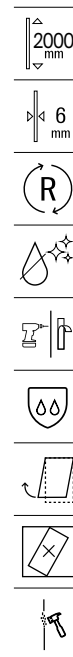
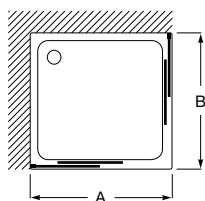

Ura PE

Frontal ducha de 1 hoja batiente. Compensación de 25 mm. Altura 2000 mm. Tratamiento Maxiclean de serie.

N

	Ancho (A)	Medidas montaje Min-Max (A)	Apertura
AM20M3207D001.NMN	800	765 - 805	665
AM20M3847D001.NMN	900	865 - 905	765
AM20M3E87D001.NMN	1000	965 - 1005	865

Acabado cristal: Transparente. Perfiles: Plata brillo y Negro mate

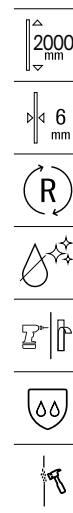
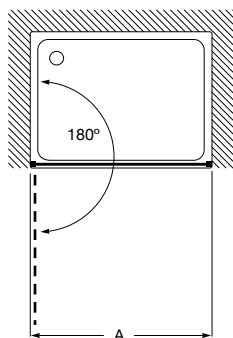

Ura PE + LF

Frontal ducha de 1 hoja batiente + 1 lateral fijo. Altura 2000 mm.
Tratamiento Maxiclean de serie.

N

	Ancho (A y B)	Medidas montaje Min-Max (A y B)	Apertura
PE (A)			
AM20M3207D001.NMN	800	765 - 805	665
AM20M3847D001.NMN	900	865 - 905	765
AM20M3E87D001.NMN	1000	965 - 1005	865
LF (B)			
AM20N2BC7D001.NMN	700	680 - 705	-
AM20N2EE7D001.NMN	750	730 - 755	-
AM20N3207D001.NMN	800	780 - 805	-
AM20N3847D001.NMN	900	880 - 905	-

Acabado cristal: Transparente. Perfiles: Plata brillo y Negro mate.

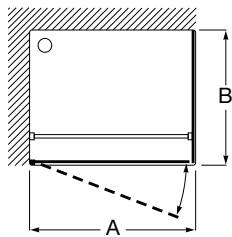

Ura PP-E

Frontal ducha de 2 hojas plegables. Compensación de 25 mm. Altura 2000 mm. Tratamiento Maxiclean de serie.

N

	Ancho (A)	Medidas montaje Min-Max (A)	Apertura
AM20P2BC7D001.NMN	700	665 - 705	565
AM20P3207D001.NMN	800	765 - 805	665
AM20P3847D001.NMN	900	865 - 905	765
AM20P3E87D001.NMN	1000	965 - 1005	865

Acabado cristal: Transparente. Perfiles: Plata brillo y Negro mate.

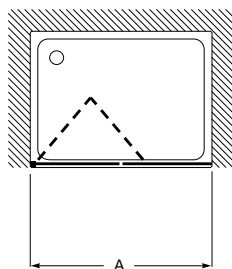

Mamparas standard / Ura novetat

Ura PP-E + LF

Frontal ducha de 2 hojas plegables + 1 lateral fijo. Altura 2000 mm.
Tratamiento Maxiclean de serie.

N

	Ancho (A y B)	Medidas montaje Min-Max (A y B)	Apertura
PE (A)			
AM20P2BC7D001.NMN	700	665 - 705	565
AM20P3207D001.NMN	800	765 - 805	665
AM20P3847D001.NMN	900	865 - 905	765
AM20P3E87D001.NMN	1000	965 - 1005	865
LF (B)			
AM20N2BC7D001.NMN	700	680 - 705	-
AM20N2EE7D001.NMN	750	730 - 755	-
AM20N3207D001.NMN	800	780 - 805	-
AM20N3847D001.NMN	900	880 - 905	-

Acabado cristal: Transparente. Perfiles: Plata brillo y Negro mate.

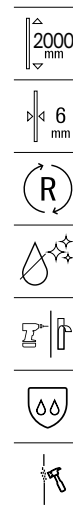
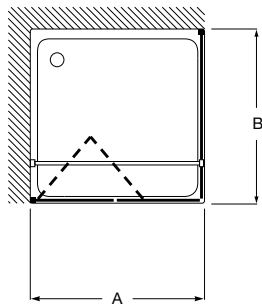



Mampara Ura PP-E, grifería termostática exterior de ducha T-500, Kit de ducha Stella 100 / 3F, plato de ducha Terran.

Victoria Plus ^N

Con un diseño actualizado que incluye perfiles finos, una altura de 2000 mm y tratamiento Maxiclean, esta colección incluye opciones de puertas correderas y walk-in.

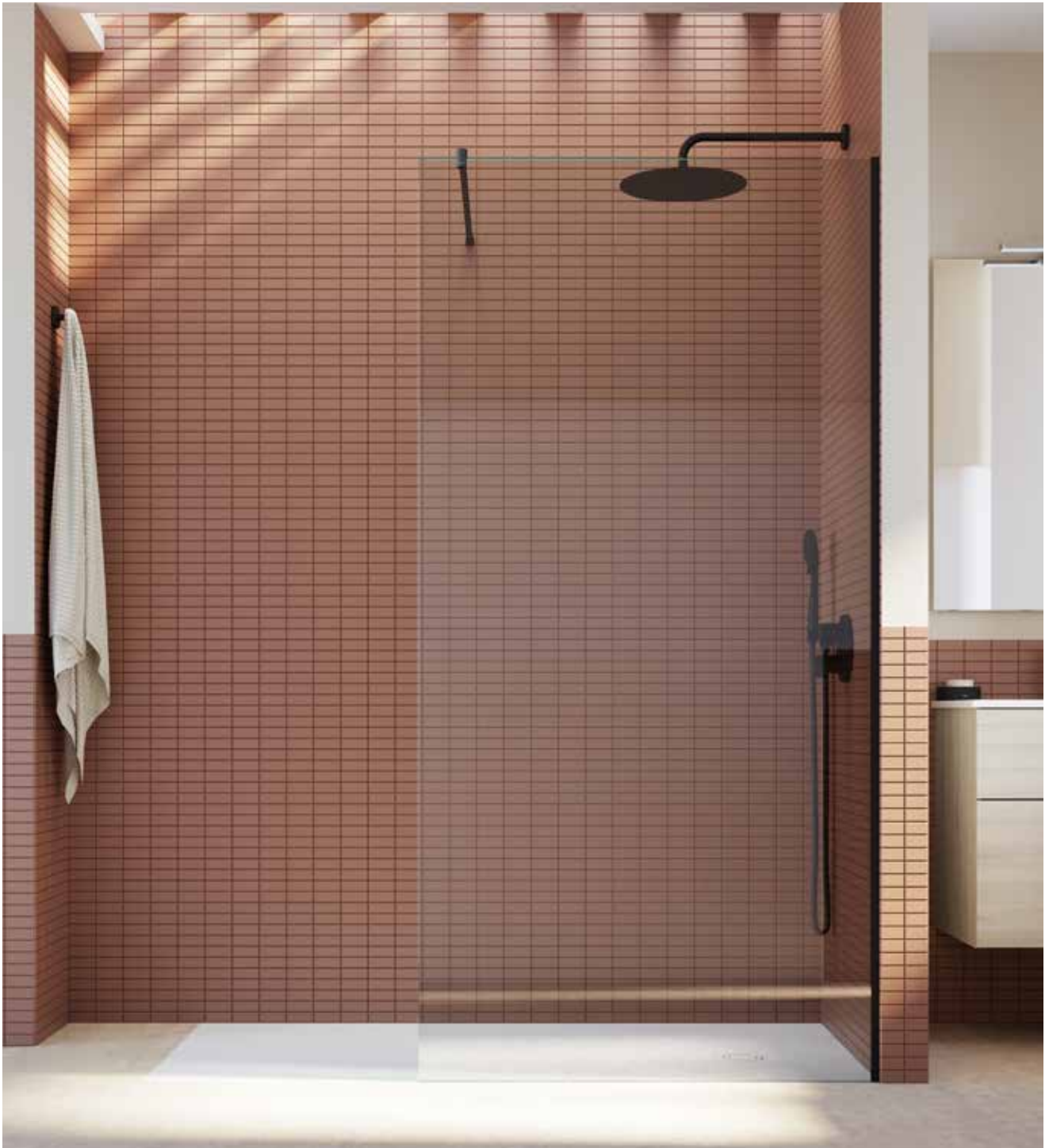

Acabados cristal



Transparente

Acabados perfil



Plata brillo



Negro mate



Negro mate cepillado



Beneficios

Mamparas estándar para ducha y bañera.

Modelos Walk-in o correderas.

Reversibles.

Acabado de perfil en Plata brillo o Negro mate. En el modelo DF, es Negro mate cepillado.

Espesor de vidrio de 6 u 8 mm (según modelo).

Altura ducha 2000 mm.

Altura bañera 1500 mm.

Compensación por lado de 7 a 50 mm (según modelo).

Sistema antivuelco (correderas).

Tirante a techo opcional en el modelo Walk-in DF.

Iconografía

	Grosor cristal	El grosor del cristal garantiza una combinación ideal entre resistencia y estética
	Reversible	Posibilidad de apertura a derecha o izquierda
	MaxiClean	El tratamiento MaxiClean posee la propiedad de repeler el agua, evitando así las incrustaciones persistentes de cal, sales y suciedad
	Estanqueidad alta	Sellado óptimo que minimiza la dispersión de agua y la aparición de salpicaduras
	Liberación de puertas	Mecanismo que libera las puertas de la sujeción inferior para facilitar la limpieza entre cristales
	Instalación Dual	Permite instalación mediante tornillería o adhesivo
	Vidrio templado	Ofrece mayor resistencia y seguridad, aumentando la durabilidad frente a impactos y estrés térmico
	Sistema antivuelco	Sistema que asegura la estabilidad de la mampara, evitando que se salga de los rieles

Mamparas standard / Victoria Plus

Victoria Plus DF

Hoja fija ducha. Altura 2000 mm. Tratamiento MaxiClean de serie.

	Ancho (A)	Medidas montaje Min-Max (A)
AM1973207D001.NMN	800	800 - 807
AM1973847D001.NMN	900	900 - 907
AM1973E87D001.NMN	1000	1000 - 1007
AM1974B07D001.NMN	1200	1200 - 1207
Tirante a techo opcional		
AM99003702	1000	
AM99003706	1000	

Acabado cristal: Transparente. Perfiles: Plata brillo, Negro mate cepillado.

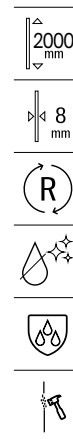
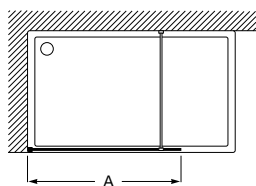

Victoria Plus L2-E

Frontal ducha de 1 hoja corredera + 1 fija. Compensación de 100 mm. Altura 2000 mm. Tratamiento Maxiclean de serie.

N

	Ancho (A)	Medidas montaje Min-Max (A)	Apertura (B)
AM12B3E87D001.NMN	1000	970 - 1020	395
AM12B44C7D001.NMN	1100	1021 - 1120	395
AM12B4B07D001.NMN	1200	1121 - 1220	445
AM12B5147D001.NMN	1300	1221 - 1320	495
AM12B5787D001.NMN	1400	1321 - 1420	545
AM12B5DC7D001.NMN	1500	1421 - 1520	595
AM12B6407D001.NMN	1600	1521 - 1620	645
AM12B6A47D001.NMN	1700	1621 - 1720	695
AM12B7087D001.NMN	1800	1721 - 1820	745

Acabado cristal: Transparente. Perfiles: Plata brillo y Negro mate.

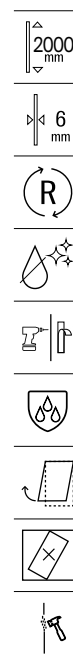
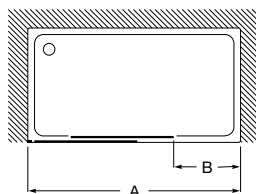

Victoria Plus L2-E + LF-C

Frontal ducha de 1 hoja corredera + 1 fija + 1 lateral fijo. Compensación de 100 mm. Altura 2000 mm. Tratamiento Maxiclean de serie.

N

	Ancho (A y B)	Medidas montaje Min-Max (A y B)	Apertura (C)
L2-E (A)			
AM12B3E87D001.NMN	1000	970 - 1020	395
AM12B44C7D001.NMN	1100	1021 - 1120	395
AM12B4B07D001.NMN	1200	1121 - 1220	445
AM12B5147D001.NMN	1300	1221 - 1320	495
AM12B5787D001.NMN	1400	1321 - 1420	545
AM12B5DC7D001.NMN	1500	1421 - 1520	595
AM12B6407D001.NMN	1600	1521 - 1620	645
AM12B6A47D001.NMN	1700	1621 - 1720	695
AM12B7087D001.NMN	1800	1721 - 1820	745
LF-C (B)			
AM12C2BC7D001.NMN	700	685 - 710	-
AM12C2EE7D001.NMN	750	735 - 760	-
AM12C3207D001.NMN	800	785 - 810	-
AM12C3847D001.NMN	900	885 - 910	-

Acabado cristal: Transparente. Perfiles: Plata brillo y Negro mate.

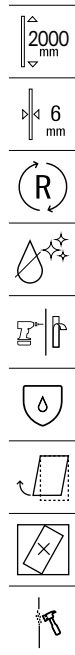
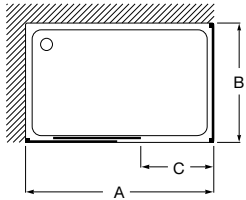

Victoria Plus L4-E

Frontal ducha de 2 hojas correderas + 2 hojas fijas. Para instalar entre paredes. Compensación de 100 mm. Altura 2000 mm. Tratamiento Maxiclean de serie.

N

	Ancho (A)	Medidas montaje Min-Max (A)	Apertura (B)
AM12D6407D001.NMN	1600	1520 - 1620	590
AM12D6A47D001.NMN	1700	1621 - 1720	640
AM12D7087D001.NMN	1800	1721 - 1820	690
AM12D76C7D001.NMN	1900	1821 - 1920	690
AM12D7D07D001.NMN	2000	1921 - 2020	690

Acabado cristal: Transparente. Perfiles: Plata brillo y Negro mate.

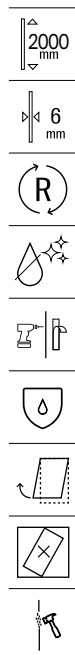
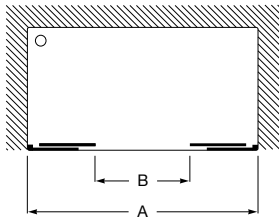

Mamparas standard / Victoria Plus

Victoria Plus L4-E + LF-C

Frontal ducha de 1 hoja corredera + 1 fija + 1 lateral fijo. Compensación de 100 mm. Altura 2000 mm. Tratamiento Maxiclean de serie.

N

	Ancho (A y B)	Medidas montaje Min-Max (A y B)	Apertura (C)
L4-E (A)			
AM12D6407D001.NMN	1600	1520-1620	590
AM12D6A47D001.NMN	1700	1621-1720	640
AM12D7087D001.NMN	1800	1721-1820	690
AM12D76C7D001.NMN	1900	1821-1920	690
AM12D7D07D001.NMN	2000	1921-2020	690
LF-C (B)			
AM12C2BC7D001.NMN	700	685 - 710	-
AM12C2EE7D001.NMN	750	735 - 760	-
AM12C3207D001.NMN	800	785 - 810	-
AM12C3847D001.NMN	900	885 - 910	-

Acabado cristal: Transparente. Perfiles: Plata brillo y Negro mate.

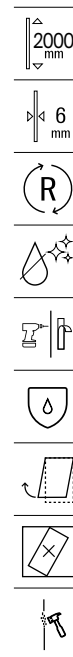
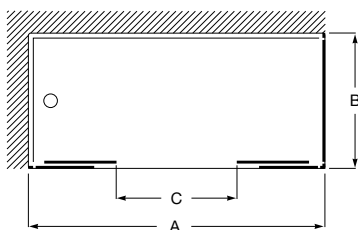

Victoria Plus 2L2

Angular ducha de 1 hoja corredera + 1 fija. Compensación de 50 mm. Altura 2000 mm. Tratamiento MaxiClean de serie. Para obtener una mampara angular completa 2L2, deben solicitarse 2 referencias L2.

N

	Ancho (A o B)	Medidas montaje Min-Max (A o B)
AM12A2BC7D001.NMN	700	670 - 720
AM12A2EE7D001.NMN	750	721 - 770
AM12A3207D001.NMN	800	771 - 820
AM12A3527D001.NMN	850	821 - 870
AM12A3847D001.NMN	900	871 - 920
AM12A3E87D001.NMN	1000	921 - 1020
AM12A44C7D001.NMN	1100	1021 - 1120
AM12A4B07D001.NMN	1200	1121 - 1220

Acabado cristal: Transparente. Perfiles: Plata brillo y Negro mate.

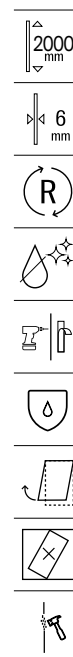
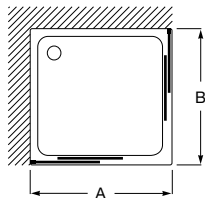

Victoria Plus MR

Angular ducha de 2 hojas correderas + 2 fijas. Compensación de 25 mm. Altura 2000 mm. Tratamiento Maxiclean de serie.

N

	Ancho (A)	Medidas montaje Min-Max (A)	Apertura
AM12E2EE7D001.NMN	750 (R375)	715 - 740	407
AM12E3207D001.NMN	800 (R500)	765 - 790	420
AM12F3207D001.NMN	800 (R550)	765 - 790	395
AM12E3847D001.NMN	900 (R500)	865 - 890	525
AM12F3847D001.NMN	900 (R550)	865 - 890	540
AM12E3E87D001.NMN	1000 (R500)	965 - 990	540

Acabado cristal: Transparente. Perfiles: Plata brillo y Negro mate.

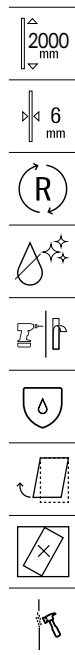
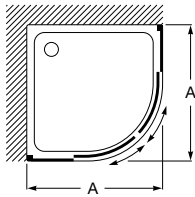

Victoria Plus B1H

Hoja batiente bañera. Altura 1500 mm. Tratamiento MaxiClean de serie.

	Ancho (A)	Medidas montaje Min-Max (A)
AM1993525DC012NMN	850	850 - 860

Acabado cristal: Transparente. Perfiles: Plata brillo.

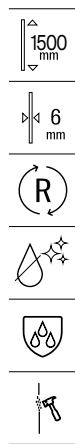
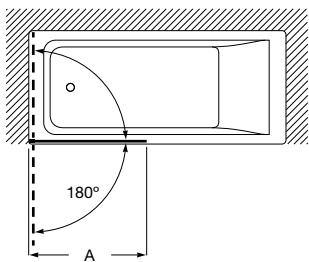

Mamparas standard / Victoria Plus

Victoria Plus B1HF

Hoja fija de bañera + 1 hoja batiente. Altura 1500 mm. Tratamiento MaxiClean de serie.

	Ancho (A)	Medidas montaje Min-Max (A)
AM1443E85DC012NMN	1000	985 - 1000

Acabado cristal: Transparente. Perfiles: Plata brillo.

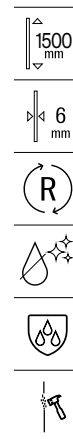
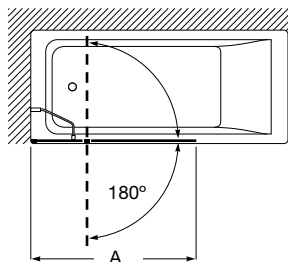



Mampara Victoria Plus MR, grifería de ducha Victoria Plus, Kit de ducha Stella 100 / 3F, plato de ducha Easy angular.

Victoria

De diseño sencillo y actual, esta colección de mamparas de ducha puede adaptarse a un sinfín de propuestas de baño gracias a su amplia gama con puertas correderas o batientes.



Acabados cristal



Transparente

Acabados perfil



Plata brillo



Beneficios

Mamparas estándar para ducha de puertas correderas.

Reversibles.

Acabado de perfil en Plata brillo





Espesor de vidrio de 6 mm.

Altura ducha 1950 mm.

Compensación de 25 mm por lado.

Sistema antivuelco.

Iconografía

	Grosor cristal	El grosor del cristal garantiza una combinación ideal entre resistencia y estética
	Reversible	Posibilidad de apertura a derecha o izquierda
	Estanqueidad alta	Sellado óptimo que minimiza la dispersión de agua y la aparición de salpicaduras
	Vidrio templado	Ofrece mayor resistencia y seguridad, aumentando la durabilidad frente a impactos y estrés térmico
	Sistema antivuelco	Sistema que asegura la estabilidad de la mampara, evitando que se salga de los rieles

Mamparas standard / Victoria

Victoria L2-E

Frontal ducha de 1 hoja corredera + 1 fija. Compensación de 25 mm por lado. Altura 1950 mm.

	Ancho (A)	Medidas montaje Min-Max (A)	Apertura (B)
AM18610012	1000	960 - 1010	390
AM18611012	1100	1060 - 1110	415
AM18612012	1200	1160 - 1210	465
AM18613012	1300	1260 - 1310	515
AM18614012	1400	1360 - 1410	565
AM18615012	1500	1460 - 1510	615
AM18616012	1600	1560 - 1610	665

Acabado cristal: Transparente. Perfiles: Plata brillo.

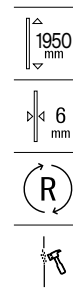
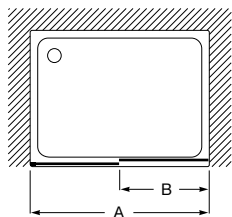

Victoria L2-E + LF

Frontal ducha de 1 hoja corredera + 1 fija + 1 lateral fijo. Compensación de 25 mm por lado. Altura 1950 mm.

	Ancho (A y B)	Medidas montaje Min-Max (A y B)	Apertura (C)
L2-E (A)			
AM18610012	1000	975 - 1000	390
AM18611012	1100	1075 - 1100	415
AM18612012	1200	1175 - 1200	465
AM18613012	1300	1275 - 1300	515
AM18614012	1400	1375 - 1400	565
AM18615012	1500	1475 - 1500	615
AM18616012	1600	1575 - 1600	665
LF (B)			
AM18707012	700	680 - 705	
AM18707512	750	730 - 755	
AM18708012	800	780 - 805	
AM18709012	900	880 - 905	

Acabado cristal: Transparente. Perfiles: Plata brillo.

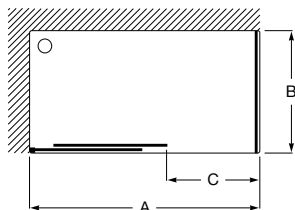

Victoria 2L2

Angular ducha de 2 hojas correderas + 2 fijas. Compensación de 25 mm.
 Altura 1950 mm. Para obtener una mampara angular completa 2L2, deben solicitarse 2 referencias L2.

	Ancho (A o B)	Min-Max (A o B)
AM18807012	700	665 - 690
AM18807512	750	715 - 740
AM18808012	800	765 - 790
AM18809012	900	865 - 890
AM18810012	1000	965 - 990
AM18812012	1200	1165 - 1190

Acabado cristal: Transparente. Perfiles: Plata brillo.

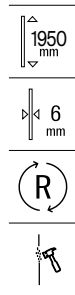
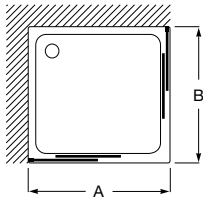

Victoria 2P*

Frontal ducha de 2 hojas batientes.

	Ancho (A)	Min-Max (A)	Apertura (B)
AM19208012	800	760 - 810	580
AM19209012	900	860 - 910	680

Acabado cristal: Transparente. Perfiles: Plata brillo.

*Hasta fin de existencias.

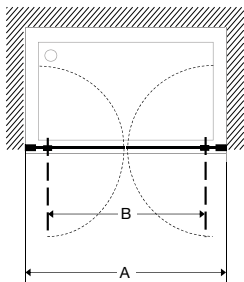

Mamparas standard / Perfiles

Perfiles suplementarios

Perfil suplementario para mamparas standard.

AM34920002 15 x 2000
Para mamparas Brisa, Ura, Victoria Plus y Naray*. Plata brillo.

AM34920006 15 x 2000
Para mamparas Brisa, Ura, Victoria Plus y Naray*. Negro mate.

AM15119502 15 x 1950
Para mamparas Ura (anteriores 2025). Plata brillo.

AM19619502 30 x 1950
Para mampara Victoria (anterior 2025). Plata brillo.

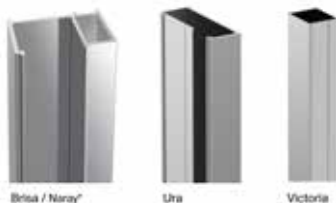

*Solo para lateral LF-C

Perfil suplementario lateral. Para mamparas de todas las colecciones Roca.

Perfiles: Blanco, Negro mate, Plata brillo, Plata mate.

AM9900680. N 40 x 40 x 2500

N

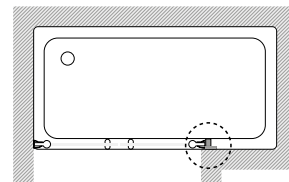

Perfil horizontal angular. Para mamparas de todas las colecciones Roca.

Perfiles: Blanco, Negro mate, Plata brillo, Plata mate.

AM9900650. N 32 x 15 x 2500

AM9900660. N 40 x 20 x 2500

AM9900670. N 30 x 30 x 2500

N



Perfil suplementario horizontal y vertical de nivelación. Para mamparas de todas las colecciones Roca.

Perfiles: Blanco, Negro mate, Plata brillo, Plata mate.

AM9900590. N 20 x 2 x 2500

AM9900600. N 40 x 4 x 2500

AM9900610. N 40 x 10 x 2500

AM9900620. N 40 x 20 x 2500

AM9900630. N 40 x 40 x 2500

AM9900640. N 60 x 40 x 2500

N





Toallero mampara Line.

